



РОССИЙСКАЯ ФЕДЕРАЦИЯ
ХАНТЫ-МАНСИЙСКИЙ АВТОНОМНЫЙ ОКРУГ-ЮГРА
ТЮМЕНСКАЯ ОБЛАСТЬ
АДМИНИСТРАЦИЯ ХАНТЫ-МАНСИЙСКОГО РАЙОНА
ДЕПАРТАМЕНТ СТРОИТЕЛЬСТВА, АРХИТЕКТУРЫ И ЖКХ

П Р И К А З

от 28.11.2023
г. Ханты-Мансийск

№ 151-н

О внесении изменений в приказ
Департамента строительства,
архитектуры и ЖКХ от 02.11.2023
№ 140-н «Столовая в районе БСО-1
на Южной части Приобского
месторождения»

В соответствии со статьей 45 Градостроительного кодекса Российской Федерации, Федеральным законом от 06.10.2003 №131-ФЗ «Об общих принципах организации местного самоуправления в Российской Федерации», руководствуясь Уставом Ханты - Мансийского района, пунктом 16 Положения о департаменте строительства, архитектуры и ЖКХ (в редакции Решения Думы от 31.01.2018 №241), учитывая обращение ООО «Газпромнефть-Хантос» в лице ООО ПФ «Уралтрубопроводстройпроект» от 23.11.2023 № 3590146283 (03-Вх-2148 от 24.11.2023) приказываю:

1. Внести в приказ Департамента строительства, архитектуры и ЖКХ от 02.11.2023 №140-н «Столовая в районе БСО-1 на Южной части Приобского месторождения» следующие изменения:

1.1 Приложения 1, 2, 3, 4, к Приказу изложить в новой редакции согласно приложениям 1, 2, 3, 4, к настоящему Приказу.

2. Департаменту строительства, архитектуры и ЖКХ разместить проект в государственной информационной системе обеспечения градостроительной деятельности Югры и на официальном сайте администрации Ханты-Мансийского района.

3. ООО «Газпромнефть-Хантос» обеспечить проведение кадастровых работ по формированию образуемого земельного участка и (или) формированию частей земельных участков в Управлении Федеральной службы государственной регистрации кадастра и картографии по Ханты-Мансийскому автономному округу – Югре.

4. ООО «Газпромнефть-Хантос» имеет право обращаться без доверенности с заявлением об осуществлении государственного кадастрового учета на образуемые земельные участки и (или) изменений основных сведений об объекте недвижимости в связи с образованием части(ей) земельных участков.

5. Контроль за выполнением приказа оставляю за собой.

Заместитель главы
Ханты-Мансийского района,
директор департамента
строительства, архитектуры и ЖКХ









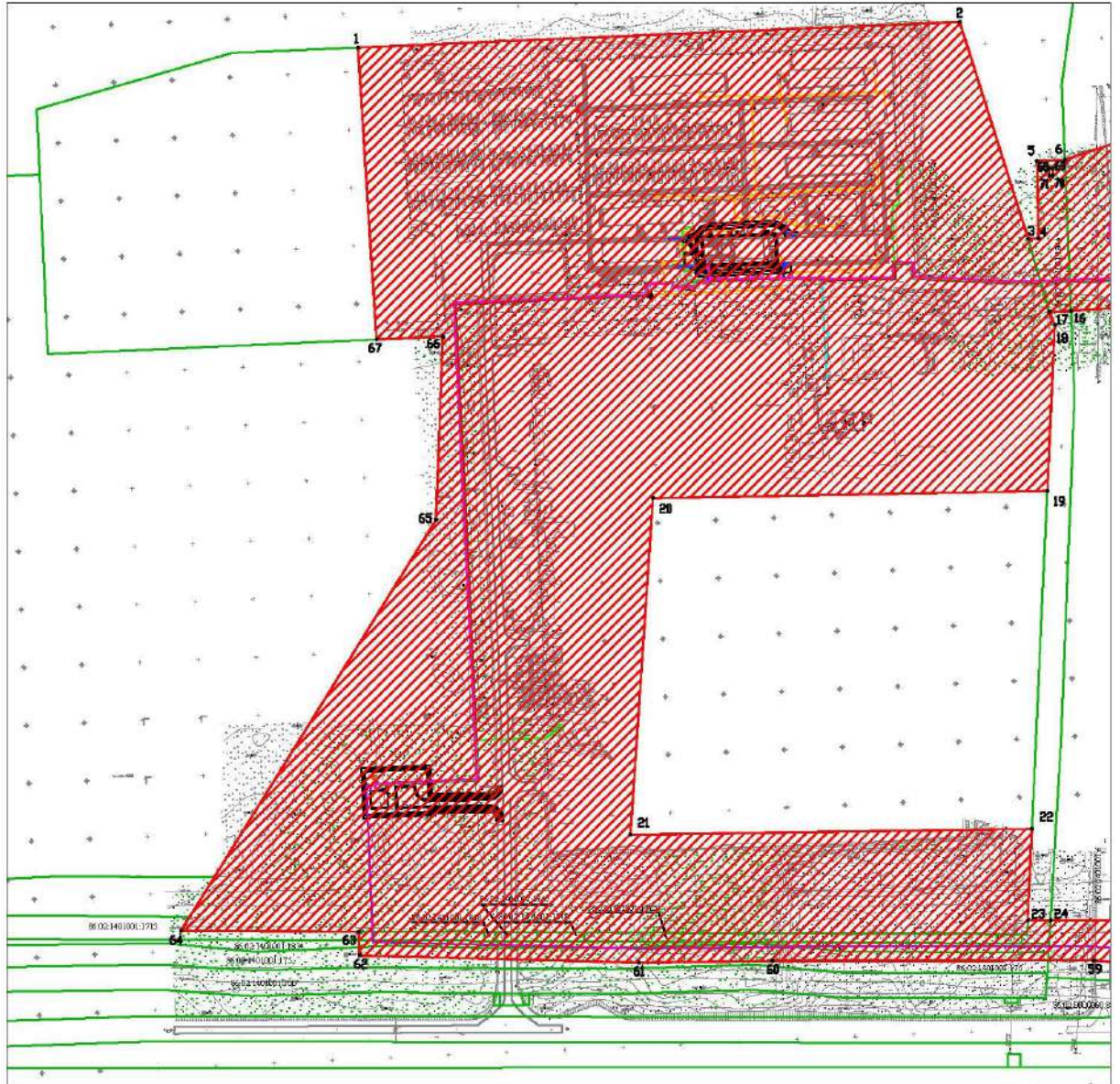

Р.Ш. Речапов

Приложение 1 к постановлению
Администрации Ханты-
Мансийского района
от 28.11.2023г. № 151-н

Проект планировки территории для размещения объектов капитального строительства Ханты-Мансийского автономного округа - Югры «Столовая в районе БСО-1 Южной части Приобского месторождения»

Чертеж проекта планировки территории
Масштаб (1:5000)



-  границы существующих и планируемых элементов планировочной структуры
-  границы зон планируемого размещения объектов капитального строительства
-  границы земельных участков согласно сведениям ЕГРН
-  линии электроснабжения
-  линии водоснабжения
-  линии напорной канализации К16Н
-  линии самотечной канализации
-  линии напорной канализации К1Н

86:02:1214001:1982 кадастровый номер земельного участка

-  точки границы зоны планируемого размещения объектов капитального строительства

Чертеж проекта планировки территории
Масштаб (1:5000)

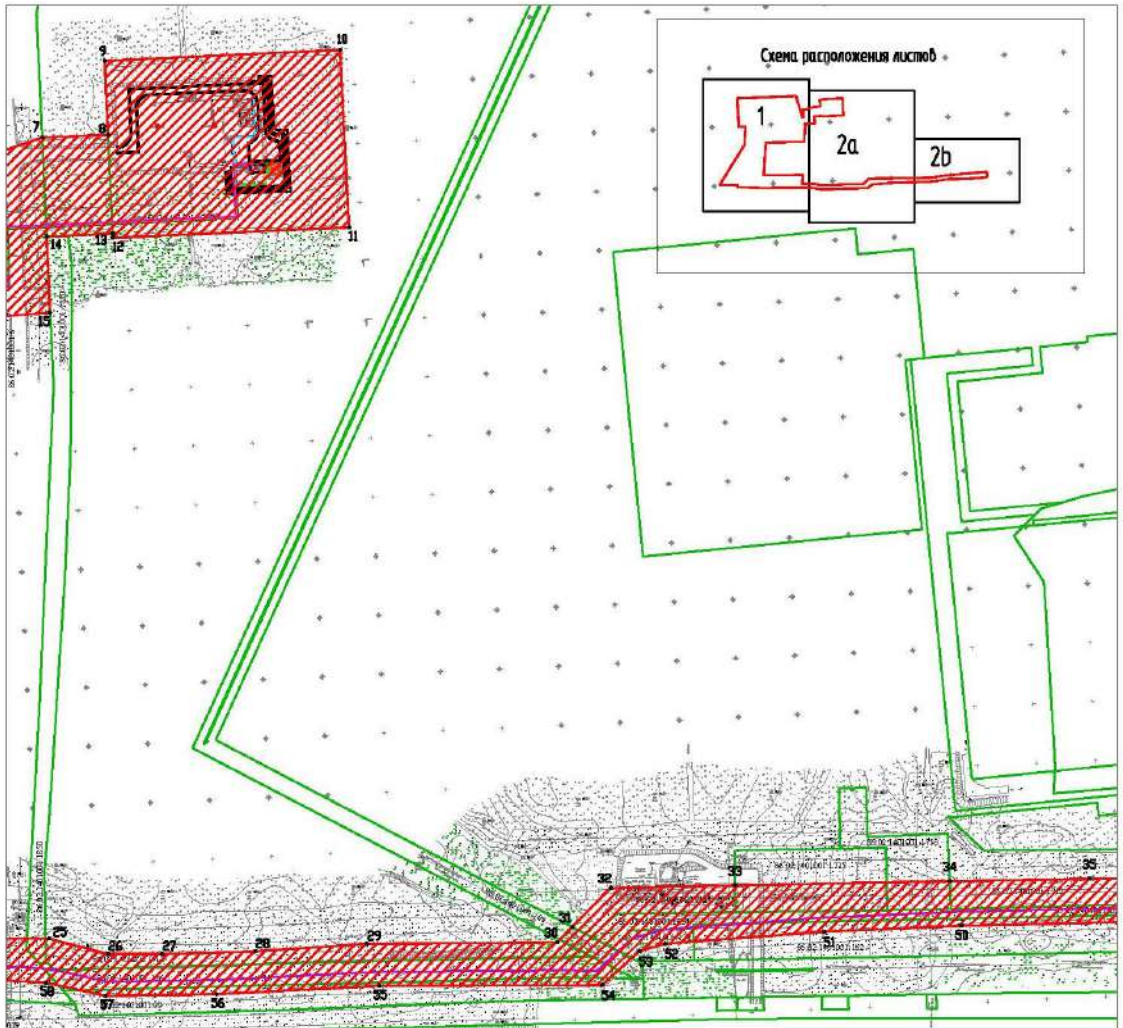

Положение о размещении объектов капитального строительства

Проект планировки территории объекта «Столовая в районе БСО-1 на Южной части Приобского месторождения» подготовлен на основании:

- задания на проектирование, утвержденного генеральным директором ООО «Газпромнефть-Хантос» С.И. Федоровым 07 июля 2023 г.;
- дополнения №1 к заданию на проектирование, утвержденного генеральным директором ООО «Газпромнефть-Хантос» С.И. Федоровым 28 августа 2023 г.

Проект планировки территории для объекта «Столовая в районе БСО-1 на Южной части Приобского месторождения» разрабатывается в соответствии со следующими основными нормативными правовыми актами:

- Градостроительный кодекс Российской Федерации;
- Земельный кодекс Российской Федерации;
- Лесной кодекс Российской Федерации;
- Федеральный закон № 169-ФЗ от 17 ноября 1995 г. «Об архитектурной деятельности в Российской Федерации», (в ред. Федеральных законов от 30.12.2001 N 196-ФЗ, от 10.01.2003 N 15-ФЗ, от 22.08.2004 N 122-ФЗ, от 18.12.2006 N 231-ФЗ, от 18.12.2006 N 232-ФЗ, от 30.12.2008 N 309-ФЗ, от 19.07.2011 N 248-ФЗ);

В соответствии со ст.42 Градостроительного кодекса РФ подготовка проекта планировки территории осуществляется для выделения элементов планировочной структуры, установления границ территорий общего пользования, границ зон планируемого размещения объектов капитального строительства, определения характеристик и очередности планируемого развития территории.

Цель Проекта - установление границ земельных участков, предназначенных для обеспечения устойчивого развития территории Ханты-Мансийского района Ханты-Мансийского автономного округа – Югры (далее ХМАО – Югры).

Задачи Проекта:

- реализация проектных решений по проекту «Столовая в районе БСО-1 на Южной части Приобского месторождения» в границах Ханты-Мансийского района ХМАО – Югры;
- выделение элементов планировочной структуры, установление параметров планируемого развития элементов планировочной структуры межселенной территории в границах Ханты-Мансийского района.

Проект разработан с учетом схемы территориального планирования Ханты-Мансийского района ХМАО – Югры.

В соответствии с Заданием на проектирование и дополнением №1 к заданию на проектирование объекта «Столовая в районе БСО-1 на Южной

части Приобского месторождения» проектом предусматривается строительство следующих зданий и сооружений:

- здание столовой на 35 посадочных мест;
- блочно-модульная станция очистки воды;
- резервуар чистой воды (РЧВ)-75 м³ – 2 шт;
- КНС – вертикальная – 2 шт;
- станция очистки хоз.-бытовых стоков 280 м³/сут. ВПС-280;
- прокладка инженерных сетей;
- колодцы.

Характеристики планируемого развития территории, плотности застройки, включая данные о предельно допустимых и максимальных параметрах застройки территории, технико-экономические показатели развития систем социально-культурного и коммунально-бытового, транспортного обслуживания и инженерно-технического обеспечения территории

Проектируемые объекты расположены на землях лесного фонда Самаровского лесничества, Самаровского лесничества, Правдинского участкового лесничества, Правдинского урочища.

Системы социально-культурного и коммунально-бытового, транспортного обслуживания не разрабатываются.

Перечень субъектов Российской Федерации, перечень муниципальных районов, городских округов в составе субъектов Российской Федерации, перечень поселений, населенных пунктов, внутригородских территорий городов федерального значения, на территориях которых устанавливаются зоны планируемого размещения объектов капитального строительства

Зона планируемого размещения объекта располагается на территории Ханты-Мансийского автономного округа - Югры, в Ханты-Мансийском районе, на территории Приобского месторождения, на землях лесного фонда Самаровского лесничества, Правдинского участкового лесничества, Правдинского урочища.

Зона планируемого размещения объекта располагается на участках с кадастровыми номерами 86:02:1401001:6, 86:02:1401001:56, 86:02:1401001:8482, 86:02:1401001:8330, 86:02:1401001:8353, 86:02:1401001:173, 86:02:1401001:102, 86:02:1401001:161, 86:02:1401001:80, 86:02:1401001:98, 86:02:1401001:79, 86:02:1401001:1834, 86:02:0000000:7429, 86:02:0000000:7853, 86:02:0000000:7922, 86:02:0000000:8352, 86:00:0000000:44775, 86:00:0000000:44857, а также на участке лесного фонда 86/09/010/2011-08/00116 (по договору аренды №0174/16-10-ДА от 08.09.2016 г.).

Перечень координат характерных точек границ зон планируемого размещения объектов капитального строительства

Каталог координат характерных точек границ зоны планируемого размещения объекта капитального строительства:

(Ханты-Мансийский, МСК-86, 2 зона)

№	X	Y
1	932740.97	2708955.78
2	932763.09	2709473.53
3	932576.24	2709532.37
4	932576.66	2709541.30
5	932643.02	2709539.87
6	932644.22	2709564.01
7	932667.34	2709632.85
8	932669.72	2709688.57
9	932732.09	2709685.66
10	932741.66	2709884.88
11	932591.34	2709892.50
12	932582.40	2709692.58
13	932585.95	2709692.43
14	932583.36	2709636.66
15	932518.96	2709639.19
16	932513.85	2709569.19
17	932512.99	2709550.60
18	932501.76	2709555.25
19	932358.76	2709548.76
20	932352.43	2709209.60
21	932062.43	2709189.99
22	932067.47	2709535.50
23	931988.68	2709531.92
24	931988.71	2709551.48
25	931988.79	2709638.64
26	931975.74	2709688.37
27	931975.85	2709734.13
28	931978.01	2709812.94
29	931984.46	2709907.36
30	931985.68	2710068.79
31	931998.59	2710081.42
32	932031.88	2710113.90
33	932033.93	2710219.19
34	932037.48	2710400.97
35	932039.43	2710519.39
36	932040.43	2710657.80
37	932061.79	2710791.04
38	932075.50	2710934.23
39	932076.96	2710949.67
40	932090.21	2711100.48
41	932094.15	2711155.69
42	932044.69	2711159.86
43	932043.20	2711138.31
44	932042.41	2711121.17

№	X	Y
45	932040.15	2711118.75
46	932033.32	2710989.86
47	932027.50	2710887.53
48	932027.67	2710822.24
49	932005.01	2710650.05
50	931999.76	2710410.85
51	931994.48	2710294.65
52	931984.57	2710160.10
53	931978.14	2710138.33
54	931949.49	2710106.78
55	931948.67	2709917.99
56	931941.60	2709780.31
57	931940.33	2709686.41
58	931951.45	2709635.96
59	931953.92	2709588.63
60	931953.69	2709312.12
61	931952.34	2709197.39
62	931958.40	2708957.26
63	931978.78	2708956.40
64	931979.69	2708803.67
65	932333.90	2709022.99
66	932491.92	2709028.84
67	932489.34	2708971.72
68	932636.87	2709550.27
69	932636.91	2709553.37
70	932630.51	2709553.45
71	932630.47	2709550.35

Координаты границ земельных участков, необходимых для размещения проектируемого объекта, в графических материалах определены в местной системе координат Ханты-Мансийского автономного округа – Югры МСК-86.

Общая площадь зоны планируемого размещения объекта «Столовая в районе БСО-1 на Южной части Приобского месторождения» составляет 47,7960 га

Перечень координат характерных точек границ зон планируемого размещения объектов капитального строительства, подлежащих переносу (переустройству) из зон планируемого размещения объекта капитального строительства

Проектом планировки территории не предусматривается перенос (переустройство) проектируемого объектов из зон планируемого размещения объекта капитального строительства.

Предельные параметры разрешенного строительства, реконструкции объектов капитального строительства в границах зон их планируемого размещения

Предельные размеры разрешенного строительства, реконструкции объектов капитального строительства не подлежат установлению.

Учитывая основные технические характеристики объекта «Столовая в районе БСО-1 на Южной части Приобского месторождения», в границах Приобского месторождения проектом планировки территории определены границы зоны его планируемого размещения в соответствии с требованиями действующих норм отвода земель.

Информация о необходимости осуществления мероприятий по защите сохраняемых объектов капитального строительства (здание, строение, сооружение, объекты, строительство которых не завершено), существующих и строящихся на момент подготовки проекта планировки территории, а также объектов капитального строительства, планируемых к строительству в соответствии с ранее утвержденной документацией по планировке территории, от возможного негативного воздействия в связи с размещением объектов капитального строительства

При строительстве проектируемого объекта будут предусмотрены мероприятия по защите действующих коммуникаций в местах пересечения от возможного негативного воздействия, в связи с размещением объекта капитального строительства.

Информация о необходимости осуществления мероприятий по сохранению объектов культурного наследия от возможного негативного воздействия в связи с размещением объекта капитального строительства

На территории размещения проектируемого объекта, объекты культурного наследия, включенные в Единый государственный реестр объектов культурного наследия Российской Федерации, выявленные объекты культурного наследия и объекты, обладающие признаками объекта культурного наследия, отсутствуют.

Осуществление мероприятий по защите сохраняемых объектов капитального строительства (существующих и строящихся на момент подготовки проекта планировки территории) и объектов капитального строительства, планируемых к строительству в соответствии с ранее утвержденной документацией по планировке территории, не предусмотрено.

Общие положения

Проект межевания территории выполнен по результатам анализа ранее созданных и ранее сформированных земельных участков в границах межевания согласно разработанному проекту планировки территории.

В соответствии со ст.43 Градостроительного кодекса РФ подготовка проекта межевания территории осуществляется применительно к территории, расположенной в границах одного или нескольких смежных элементов планировочной структуры, границах определенной правилами землепользования и застройки территориальной зоны и (или) границах установленной схемой территориального планирования муниципального района, генеральным планом поселения, городского округа функциональной зоны.

Подготовка проекта межевания территории осуществляется для:

1) определения местоположения границ образуемых и изменяемых земельных участков;

2) установления, изменения, отмены красных линий для застроенных территорий, в границах которых не планируется размещение новых объектов капитального строительства, а также для установления, изменения, отмены красных линий в связи с образованием и (или) изменением земельного участка, расположенного в границах территории, применительно к которой не предусматривается осуществление деятельности по комплексному и устойчивому развитию территории, при условии, что такие установление, изменение, отмена влекут за собой исключительно изменение границ территории общего пользования.

Проект планировки территории является основанием для разработки проекта межевания территории.

Задачи проекта:

- реализация проектных решений по проекту «Столовая в районе БСО-1 на Южной части Приобского месторождения»;

- выделение элементов планировочной структуры, установление границ территорий общего пользования, границ зон планируемого размещения объектов капитального строительства, определение характеристик и очередности планируемого развития территории в границах Ханты-Мансийского района ХМАО.

Перечень и сведения о площади образуемых земельных участков, в том числе возможные способы их образования

Проектом межевания территория определены границы земельных участков с кадастровыми номерами 86:02:0000000:7429, 86:02:0000000:7853, 86:02:0000000:7922, 86:00:0000000:44775, 86:00:0000000:44857 и лесного

участка 86/09/010/2011-08/00116 (по договору аренды №0174/16-10-ДА от 08.09.2016 г.) в целях уточнения их местоположения.

Границы и координаты земельных участков в графических материалах Проекта определены в местной системе координат Ханты-Мансийского автономного округа - Югры – МСК-86.

Координаты уточняемых земельных участков, необходимых для размещения проектируемого объекта на территории Ханты-Мансийского автономного округа – Югры, в графических материалах определены в МСК-86.

Границы территорий объектов культурного наследия, особо охраняемых природных территорий, границы зон действия публичных сервитутов в районе работ отсутствуют и их отображение на чертеже межевания не требуется.

Расчет полосы отвода земельных участков для выполнения работ по строительству проектируемого объекта произведен с учетом действующих норм отвода земель.

Сведения о координатах поворотных точек земельных участков к уточнению границ

Обозначение характерных точек	Координаты		Обозначение характерных точек	Координаты	
	X	Y		X	Y
86:02:0000000:7853					
1	932687.68	2708679.51	3	932513.80	2709569.20
2	932736.36	2708847.75	4	932512.97	2709550.58
3	932763.14	2709473.52	5	932576.24	2709532.34
4	932576.24	2709532.35	6	932576.61	2709541.32
5	932512.96	2709550.59	7	932636.88	2709550.28
6	932501.80	2709555.25	8	932636.92	2709553.38
7	931976.53	2709531.39	9	932630.52	2709553.46
8	931976.55	2709526.78	10	932630.48	2709550.35
9	931976.62	2709504.98	11	932667.38	2709632.82
10	931978.25	2709150.04	12	932669.74	2709688.57
11	931978.33	2709109.59	13	932585.98	2709692.41
12	931978.54	2709074.22	14	932584.24	2709654.55
13	931978.54	2709064.87	15	932559.26	2709657.70
14	931979.68	2708803.69	16	932399.08	2709656.64
15	932333.85	2709022.99	17	932290.49	2709651.88
16	932491.87	2709028.87	18	932092.66	2709638.72
17	932476.59	2708689.00	19	932045.75	2709634.78
18	932732.05	2709685.66	20	931988.74	2709635.70
19	932741.65	2709884.87	21	931967.74	2709636.03
20	932591.34	2709892.48	22	931967.80	2709630.25
21	932582.37	2709692.57	23	931980.18	2709619.34
22	932585.97	2709692.41	24	932183.30	2709630.25
23	932669.74	2709688.55	25	932456.72	2709642.43
86:00:0000000:44857			86:02:0000000:7429		
1	932643.00	2709539.84	1	936016.19	2714509.35
2	932644.18	2709563.99	2	936001.25	2714515.30

Обозначение характерных точек	Координаты	
	X	Y
3	935968.85	2714498.42
4	935915.43	2714407.89
5	935809.80	2714234.99
6	935768.06	2714158.31
7	935742.31	2714105.02
8	935734.63	2714083.26
9	935738.44	2714082.06
10	935736.96	2714077.29
11	935733.14	2714078.49
12	935727.47	2714060.45
13	935711.90	2714015.30
14	935710.04	2714009.98
15	935711.45	2714009.53
16	935729.61	2714003.49
17	935715.41	2713960.75
18	935697.28	2713966.79
19	935695.64	2713967.32
20	935663.57	2713870.10
21	935639.57	2713794.20
22	935612.81	2713712.36
23	935580.46	2713612.23
24	935514.94	2713412.62
25	935465.92	2713256.57
26	935449.77	2713209.66
27	935422.97	2713150.74
28	935399.70	2713109.99
29	935354.70	2713052.85
30	935327.62	2713022.02
31	935338.01	2712980.76
32	935353.96	2712998.92
33	935381.62	2713030.45
34	935428.82	2713090.36
35	935454.19	2713134.77
36	935482.32	2713196.69
37	935499.19	2713245.61
38	935548.28	2713401.91
39	935613.77	2713601.39
40	935646.12	2713701.53
41	935672.91	2713783.50
42	935698.15	2713860.73
43	935728.85	2713956.23
44	935745.04	2714004.03
45	935767.74	2714071.88
46	935775.16	2714091.29
47	935799.24	2714142.32
48	935840.15	2714217.48
49	935945.45	2714389.86
50	935998.15	2714478.55

Обозначение характерных точек	Координаты	
	X	Y
51	935767.95	2714084.84
52	935769.41	2714089.63
53	935767.91	2714090.08
54	935765.59	2714090.79
55	935764.12	2714086.01
56	935766.32	2714085.34
57	935695.13	2713950.78
58	935696.13	2713953.61
59	935694.24	2713954.27
60	935693.25	2713951.44
61	936089.99	2714604.91
62	936095.83	2714614.70
63	936063.97	2714633.77
64	936004.97	2714670.15
65	935979.76	2714652.51
66	935987.15	2714644.25
67	936005.35	2714656.98
68	936005.96	2714660.19
69	936008.55	2714664.34
70	936004.38	2714666.94
71	936001.79	2714662.78
72	935982.20	2714640.79
73	935974.81	2714649.04
74	935953.93	2714634.45
75	935805.22	2714389.49
76	935654.75	2714141.16
77	935649.84	2714126.00
78	935593.96	2714144.22
79	935539.10	2714161.17
80	935435.04	2714195.00
81	935379.27	2714213.75
82	935379.40	2714208.37
83	935321.90	2714206.95
84	935335.12	2714200.62
85	935368.41	2714194.18
86	935428.13	2714174.09
87	935532.44	2714140.18
88	935587.30	2714123.24
89	935643.06	2714105.08
90	935653.52	2714101.66
91	935664.82	2714136.55
92	935751.38	2714278.74
93	935814.63	2714383.79
94	935962.15	2714626.76
95	935961.43	2714631.40
96	935957.26	2714633.99
97	935954.66	2714629.82
98	935958.83	2714627.23

Обозначение характерных точек	Координаты	
	X	Y
99	935813.30	2714387.43
100	935809.14	2714390.02
101	935806.55	2714385.85
102	935810.71	2714383.26
103	935663.16	2714139.64
104	935659.00	2714142.23
105	935656.41	2714138.08
106	935660.57	2714135.47
107	935393.95	2714196.43
108	935394.91	2714199.29
109	935391.12	2714200.55
110	935390.16	2714197.72
111	935636.88	2714050.25
112	935626.41	2714053.67
113	935623.33	2714044.15
114	935612.98	2714012.18
115	935512.84	2713703.32
116	935408.34	2713380.30
117	935351.56	2713204.94
118	935243.50	2713081.69
119	935240.77	2713078.57
120	935243.73	2713077.51
121	935245.19	2713076.97
122	935244.18	2713077.89
123	935247.45	2713081.53
124	935251.10	2713078.25
125	935248.78	2713075.68
126	935251.23	2713074.78
127	935251.88	2713074.55
128	935361.33	2713199.39
129	935418.81	2713376.91
130	935523.31	2713699.93
131	935623.45	2714008.79
132	935633.80	2714040.73
133	935621.27	2714012.12
134	935616.58	2714013.54
135	935615.16	2714008.86
136	935619.85	2714007.43
137	935521.14	2713703.26
138	935516.45	2713704.69
139	935515.02	2713700.00
140	935519.71	2713698.57
141	935416.63	2713380.23
142	935411.94	2713381.66
143	935410.52	2713376.97
144	935415.21	2713375.54
145	935359.50	2713203.80
146	935354.81	2713205.22

Обозначение характерных точек	Координаты	
	X	Y
147	935353.39	2713200.53
148	935358.07	2713199.10
149	935276.71	2712898.75
150	935233.24	2712914.52
151	935213.56	2712892.10
152	935066.43	2712706.84
153	935010.16	2712590.77
154	934975.85	2712426.09
155	934941.61	2712244.60
156	934935.06	2712209.53
157	934931.90	2712189.38
158	934929.58	2712174.64
159	934926.46	2712154.79
160	934925.63	2712149.56
161	934748.20	2712175.13
162	934589.72	2712200.72
163	934536.47	2712203.50
164	934491.46	2712200.58
165	934443.71	2712193.56
166	934432.20	2712191.20
167	934355.57	2712176.54
168	934277.81	2712159.74
169	934162.27	2712132.28
170	934012.42	2712095.23
171	933832.28	2712052.36
172	933710.29	2712023.63
173	933557.63	2711987.69
174	933540.08	2711983.44
175	933419.97	2711954.42
176	933220.10	2711907.59
177	933024.64	2711860.60
178	933028.65	2711845.18
179	932829.97	2711798.26
180	932745.15	2711778.40
181	932717.36	2711771.90
182	932519.80	2711726.75
183	932422.86	2711703.29
184	932436.64	2711645.60
185	932459.82	2711652.11
186	932464.87	2711633.98
187	932430.25	2711624.08
188	932425.13	2711642.39
189	932411.21	2711700.47
190	932384.67	2711694.05
191	932328.50	2711680.47
192	932147.68	2711639.48
193	932112.55	2711629.01
194	932089.30	2711622.61

Обозначение характерных точек	Координаты	
	X	Y
195	932015.58	2711601.40
196	931992.17	2711586.42
197	931983.23	2711577.67
198	931968.18	2711552.07
199	931956.59	2711512.15
200	931953.02	2711479.55
201	931949.51	2711318.97
202	931947.99	2711255.48
203	931949.59	2711255.52
204	931968.59	2711255.65
205	931968.46	2711219.63
206	931949.67	2711219.48
207	931947.14	2711219.44
208	931947.06	2711210.75
209	931929.36	2711211.11
210	931909.27	2711211.54
211	931822.43	2711213.36
212	931784.22	2711214.16
213	931780.00	2711214.26
214	931779.65	2711204.74
215	931664.50	2711207.33
216	931584.49	2711209.61
217	931583.84	2711186.61
218	931575.20	2711184.45
219	931564.84	2711171.62
220	931548.17	2711125.29
221	931525.51	2711072.89
222	931504.43	2711075.88
223	931502.14	2711057.70
224	931541.93	2711052.77
225	931564.37	2711105.07
226	931556.67	2711023.35
227	931666.03	2711012.84
228	931666.19	2711015.47
229	931593.93	2711022.39
230	931604.47	2711132.35
231	931576.73	2711134.99
232	931586.75	2711163.46
233	931663.52	2711161.28
234	931663.24	2711148.34
235	931778.41	2711145.90
236	931778.52	2711144.24
237	932008.55	2711139.47
238	932395.07	2711097.98
239	932397.53	2711120.85
240	932376.24	2711123.14
241	932399.40	2711635.00
242	932409.53	2711638.04

Обозначение характерных точек	Координаты	
	X	Y
243	932427.13	2711575.15
244	932533.12	2711604.76
245	932515.51	2711667.67
246	932532.63	2711672.20
247	932729.99	2711717.31
248	932843.24	2711743.82
249	932980.34	2711778.65
250	933041.09	2711792.05
251	933035.24	2711819.72
252	933229.80	2711866.71
253	933429.69	2711913.53
254	933549.21	2711942.41
255	933551.69	2711931.51
256	933569.94	2711936.10
257	933729.68	2711973.71
258	933844.77	2712000.78
259	933842.14	2712011.60
260	934022.32	2712054.39
261	934172.17	2712091.44
262	934287.10	2712118.76
263	934363.54	2712135.28
264	934450.76	2712152.13
265	934495.89	2712158.76
266	934536.73	2712161.42
267	934585.27	2712158.88
268	934741.87	2712133.58
269	934966.67	2712100.98
270	934972.57	2712147.10
271	935043.47	2712135.27
272	935051.39	2712172.80
273	934969.34	2712183.45
274	934978.43	2712238.23
275	935000.59	2712368.65
276	935056.22	2712587.58
277	935100.46	2712681.87
278	935190.14	2712783.15
279	935036.16	2712156.32
280	935031.29	2712160.85
281	935027.32	2712154.77
282	935033.16	2712161.42
283	935033.84	2712163.72
284	935031.92	2712164.29
285	935031.24	2712161.99
286	935036.07	2712170.00
287	935036.75	2712172.30
288	935034.82	2712172.87
289	935034.15	2712170.57
290	935028.80	2712168.06

Обозначение характерных точек	Координаты	
	X	Y
291	935030.58	2712174.60
292	935021.77	2712169.05
293	935005.68	2712162.19
294	935006.88	2712167.72
295	935004.45	2712168.16
296	935003.31	2712162.59
297	934998.98	2712172.47
298	934999.38	2712174.43
299	934997.03	2712174.93
300	934996.63	2712172.96
301	934982.61	2712165.48
302	934983.01	2712167.43
303	934980.66	2712167.92
304	934980.26	2712165.95
305	934952.88	2712110.28
306	934954.77	2712117.03
307	934949.00	2712118.65
308	934947.10	2712111.91
309	934954.74	2712118.02
310	934956.63	2712124.76
311	934950.86	2712126.38
312	934948.96	2712119.64
313	934944.27	2712145.00
314	934945.25	2712150.92
315	934938.34	2712152.05
316	934937.36	2712146.12
317	934939.16	2712136.74
318	934940.01	2712142.68
319	934933.09	2712143.69
320	934932.23	2712137.75
321	933049.52	2711840.54
322	933048.92	2711843.41
323	933048.70	2711844.45
324	933042.82	2711843.22
325	933043.08	2711842.04
326	933043.65	2711839.31
327	933035.54	2711795.87
328	933034.55	2711799.75
329	933029.70	2711798.50
330	933030.70	2711794.63
331	933032.44	2711803.99
332	933031.56	2711807.88
333	933026.68	2711806.77
334	933027.57	2711802.88
335	932985.01	2711809.39
336	932984.55	2711811.34
337	932982.21	2711810.77
338	932982.67	2711808.83

Обозначение характерных точек	Координаты	
	X	Y
339	932961.89	2711804.80
340	932961.42	2711806.74
341	932959.09	2711806.18
342	932959.55	2711804.22
343	932130.85	2711617.38
344	932129.65	2711621.62
345	932123.88	2711619.98
346	932125.08	2711615.75
347	932129.59	2711629.32
348	932128.29	2711633.52
349	932122.56	2711631.74
350	932123.86	2711627.53
351	935194.41	2713008.95
352	935191.22	2713021.60
353	935191.14	2713021.92
354	935067.22	2712880.46
355	934948.76	2712745.44
356	934898.16	2712495.67
357	934850.30	2712258.65
358	934704.35	2712280.72
359	934503.79	2712312.97
360	934270.70	2712255.47
361	933978.88	2712187.06
362	933872.48	2712162.20
363	933810.07	2712147.29
364	933775.17	2712138.95
365	933700.49	2712378.56
366	933509.16	2712332.49
367	933546.84	2712090.60
368	933516.54	2712083.53
369	933449.41	2712067.86
370	933333.25	2712040.63
371	933013.68	2711965.66
372	933000.86	2711962.66
373	932970.84	2712084.46
374	932914.05	2712318.47
375	932872.99	2712484.19
376	932843.88	2712477.00
377	932884.91	2712311.33
378	932941.68	2712077.34
379	932971.75	2711955.84
380	932974.39	2711945.14
381	933003.34	2711951.93
382	933016.19	2711954.94
383	933335.75	2712029.91
384	933518.99	2712072.80
385	933559.29	2712082.16
386	933521.58	2712324.17

Обозначение характерных точек	Координаты	
	X	Y
387	933693.05	2712365.45
388	933767.70	2712125.91
389	933812.60	2712136.58
390	933981.39	2712176.36
391	934418.09	2712280.31
392	934504.24	2712301.74
393	934682.92	2712272.52
394	934702.79	2712269.83
395	934859.02	2712246.20
396	934861.19	2712256.96
397	934932.36	2712609.05
398	934958.96	2712740.39
399	935075.50	2712873.20
400	935071.56	2712873.37
401	935074.82	2712877.02
402	935071.18	2712880.29
403	935067.90	2712876.63
404	934957.32	2712743.09
405	934953.67	2712746.37
406	934950.40	2712742.72
407	934954.05	2712739.45
408	934905.45	2712491.67
409	934906.46	2712496.48
410	934901.66	2712497.48
411	934900.65	2712492.69
412	934856.55	2712249.53
413	934857.56	2712254.32
414	934852.77	2712255.33
415	934851.75	2712250.53
416	934685.78	2712275.16
417	934686.54	2712280.01
418	934681.70	2712280.76
419	934680.93	2712275.92
420	934506.06	2712304.55
421	934506.82	2712309.41
422	934501.97	2712310.16
423	934501.22	2712305.32
424	934274.97	2712248.34
425	934273.76	2712253.10
426	934269.01	2712251.90
427	934270.20	2712247.14
428	933983.10	2712179.93
429	933981.92	2712184.68
430	933977.15	2712183.49
431	933978.35	2712178.74
432	933773.19	2712127.60
433	933776.27	2712134.23
434	933769.64	2712137.29

Обозначение характерных точек	Координаты	
	X	Y
435	933766.57	2712130.68
436	933698.20	2712366.72
437	933701.51	2712373.22
438	933695.00	2712376.53
439	933691.69	2712370.02
440	933516.89	2712323.53
441	933520.31	2712329.98
442	933513.86	2712333.40
443	933510.44	2712326.94
444	933553.98	2712081.36
445	933558.05	2712087.42
446	933551.99	2712091.49
447	933547.92	2712085.43
448	933337.47	2712033.49
449	933336.27	2712038.25
450	933331.52	2712037.06
451	933332.71	2712032.29
452	933017.91	2711958.51
453	933016.71	2711963.28
454	933011.96	2711962.08
455	933013.15	2711957.33
456	932908.04	2711929.57
457	932905.41	2711940.25
458	932895.57	2711937.94
459	932739.73	2711901.48
460	932717.55	2711896.29
461	932432.37	2711829.46
462	932354.19	2711811.42
463	932206.45	2711776.73
464	932155.90	2711764.99
465	932126.51	2711758.22
466	932071.44	2711745.04
467	932073.04	2711734.11
468	932082.80	2711736.41
469	932102.34	2711741.03
470	932158.42	2711754.28
471	932208.94	2711766.00
472	932357.00	2711800.57
473	932434.88	2711818.75
474	932720.05	2711885.57
475	932742.25	2711890.77
476	932898.08	2711927.23
477	932899.79	2711930.81
478	932898.61	2711935.56
479	932893.85	2711934.37
480	932895.04	2711929.61
481	932743.96	2711894.34
482	932742.77	2711899.10

Обозначение характерных точек	Координаты	
	X	Y
483	932738.01	2711897.91
484	932739.21	2711893.15
485	932436.61	2711822.31
486	932435.41	2711827.08
487	932430.66	2711825.89
488	932431.85	2711821.13
489	932160.50	2711757.63
490	932159.16	2711762.98
491	932153.82	2711761.63
492	932155.16	2711756.29
493	932928.17	2712507.37
494	932921.38	2712546.85
495	932906.90	2712622.22
496	932903.36	2712649.56
497	932902.28	2712668.63
498	932897.07	2712681.41
499	932885.15	2712682.02
500	932880.01	2712682.01
501	932865.08	2712750.24
502	932829.56	2712933.37
503	932778.05	2713190.97
504	932724.32	2713450.62
505	932701.30	2713574.72
506	932660.85	2713785.47
507	932611.60	2714021.98
508	932602.40	2714069.64
509	932581.69	2714166.87
510	932620.29	2714182.88
511	932613.63	2714212.70
512	932592.69	2714205.51
513	932594.78	2714196.13
514	932556.34	2714180.19
515	932580.89	2714064.91
516	932590.02	2714017.64
517	932639.28	2713781.15
518	932679.67	2713570.63
519	932702.73	2713446.40
520	932756.48	2713186.58
521	932807.96	2712929.12
522	932843.53	2712745.78
523	932863.44	2712655.96
524	932879.29	2712659.75
525	932881.43	2712647.51
526	932885.16	2712618.72
527	932899.72	2712542.90
528	932904.54	2712515.26
529	932893.92	2712513.01
530	932867.55	2712505.43

Обозначение характерных точек	Координаты	
	X	Y
531	932872.99	2712484.19
532	932882.06	2712486.83
533	932899.00	2712491.57
534	932920.44	2712495.75
535	932606.15	2714194.19
536	932605.45	2714198.13
537	932602.50	2714197.62
538	932603.19	2714193.68
539	932485.59	2712603.82
540	932465.74	2712681.14
541	932422.05	2712669.70
542	932441.79	2712592.52
543	931847.62	2710929.67
544	931770.99	2710930.66
545	931772.47	2710918.16
546	931809.40	2710725.52
547	931808.58	2710476.97
548	931807.57	2710206.91
549	931806.46	2709852.03
550	931805.04	2709526.94
551	931803.81	2709216.87
552	931802.86	2708861.93
553	931801.71	2708576.55
554	931795.48	2708395.74
555	931782.89	2708025.65
556	931774.22	2707777.48
557	931820.08	2707770.79
558	931828.89	2708024.06
559	931841.48	2708394.17
560	931847.73	2708575.66
561	931848.89	2708861.78
562	931849.84	2709216.71
563	931851.06	2709526.74
564	931852.48	2709851.85
565	931853.59	2710206.77
566	931854.61	2710476.81
567	931855.45	2710729.82
568	931835.44	2710916.52
569	931835.43	2710922.34
570	931829.61	2710922.34
571	931829.61	2710916.52
572	931782.75	2710916.67
573	931782.75	2710922.49
574	931776.92	2710922.48
575	931776.93	2710916.67
576	931850.68	2710716.48
577	931850.68	2710722.31
578	931844.86	2710722.30

Обозначение характерных точек	Координаты	
	X	Y
579	931844.86	2710716.49
580	931819.82	2710723.33
581	931819.82	2710729.13
582	931813.99	2710729.13
583	931814.00	2710723.30
584	931827.34	2710563.17
585	931827.69	2710565.14
586	931825.34	2710565.56
587	931824.98	2710563.60
588	931849.59	2710472.15
589	931849.58	2710477.98
590	931843.76	2710477.98
591	931843.77	2710472.15
592	931819.00	2710474.03
593	931819.00	2710479.84
594	931813.17	2710479.85
595	931813.18	2710474.02
596	931817.98	2710203.98
597	931817.98	2710209.80
598	931812.15	2710209.79
599	931812.16	2710203.97
600	931848.51	2710162.04
601	931848.50	2710167.87
602	931842.68	2710167.86
603	931842.69	2710162.05
604	931816.87	2709849.08
605	931816.86	2709854.92
606	931811.04	2709854.90
607	931811.05	2709849.08
608	931847.58	2709816.79
609	931847.57	2709822.60
610	931841.75	2709822.60
611	931841.76	2709816.77
612	931815.45	2709524.00
613	931815.46	2709529.82
614	931809.64	2709529.82
615	931809.63	2709524.00
616	931845.61	2709466.66
617	931845.61	2709472.50
618	931839.77	2709472.49
619	931839.78	2709466.66
620	931814.23	2709213.94
621	931814.22	2709219.76
622	931808.41	2709219.76
623	931808.40	2709213.94
624	931844.78	2709186.45
625	931844.77	2709192.28
626	931838.94	2709192.28

Обозначение характерных точек	Координаты	
	X	Y
627	931838.95	2709186.44
628	931813.28	2708858.99
629	931813.27	2708864.81
630	931807.45	2708864.81
631	931807.45	2708858.99
632	931843.71	2708826.26
633	931843.71	2708832.08
634	931837.88	2708832.07
635	931837.88	2708826.26
636	931842.73	2708575.87
637	931842.93	2708581.69
638	931837.10	2708581.89
639	931836.90	2708576.07
640	931812.02	2708573.39
641	931812.23	2708579.21
642	931806.41	2708579.41
643	931806.20	2708573.60
644	931805.79	2708392.47
645	931805.99	2708398.29
646	931800.17	2708398.48
647	931799.97	2708392.67
648	931834.91	2708351.77
649	931835.11	2708357.58
650	931829.29	2708357.78
651	931829.09	2708351.96
652	931793.20	2708022.38
653	931793.40	2708028.20
654	931787.58	2708028.39
655	931787.38	2708022.57
656	931821.67	2707962.06
657	931821.87	2707967.89
658	931816.05	2707968.08
659	931815.86	2707962.26
660	931785.01	2707787.39
661	931785.21	2707793.21
662	931779.39	2707793.40
663	931779.19	2707787.59
664	932353.30	2711125.61
665	932376.54	2711638.56
666	932340.37	2711629.82
667	932160.52	2711589.06
668	932096.84	2711570.85
669	932098.50	2711559.47
670	932041.75	2711543.31
671	932031.62	2711536.83
672	932026.51	2711526.92
673	932018.64	2711499.84
674	932015.97	2711475.44

Обозначение характерных точек	Координаты	
	X	Y
675	932012.52	2711317.57
676	932010.06	2711209.42
677	932009.06	2711162.51
86:02:0000000:7922		
1	962215.62	2727603.69
2	962216.00	2727611.28
3	962184.40	2727612.70
4	962097.39	2727622.45
5	962006.49	2727608.73
6	961913.72	2727599.41
7	961911.66	2727557.83
8	961931.28	2727556.72
9	961932.17	2727570.96
10	961933.80	2727574.28
11	961935.97	2727577.45
12	961939.81	2727578.92
13	961962.98	2727581.23
14	961985.90	2727583.54
15	962009.35	2727585.86
16	962062.96	2727593.97
17	962099.31	2727599.46
18	962130.12	2727595.85
19	962130.64	2727607.53
20	961891.93	2727087.35
21	961895.56	2727166.52
22	961873.05	2727167.54
23	961869.45	2727088.42
24	961888.30	2727057.47
25	961856.69	2727058.96
26	961848.83	2727052.04
27	961847.06	2727019.77
28	961842.94	2726622.79
29	961843.03	2726625.33
30	961827.47	2726626.10
31	961827.38	2726623.38
32	961848.73	2726421.84
33	961857.30	2726584.20
34	961857.74	2726595.19
35	961831.77	2726596.20
36	961826.18	2726463.41
37	961841.68	2726462.69
38	961839.75	2726422.23
39	961893.38	2726372.99
40	961893.81	2726382.80
41	961891.86	2726382.89
42	961891.96	2726385.14
43	961893.86	2726385.05
44	961894.42	2726395.97

Обозначение характерных точек	Координаты	
	X	Y
45	961884.67	2726396.41
46	961874.33	2726396.99
47	961834.49	2726398.99
48	961834.48	2726398.68
49	961823.48	2726399.17
50	961822.51	2726376.18
51	961833.50	2726375.69
52	961833.49	2726375.54
53	961873.04	2726373.87
54	961883.78	2726373.53
55	961863.29	2724109.36
56	961861.72	2724155.23
57	961861.23	2724169.88
58	961802.40	2724224.85
59	961709.84	2724327.18
60	961716.86	2724454.00
61	961732.29	2724771.70
62	961734.00	2724806.01
63	961726.74	2724707.94
64	961718.74	2724530.63
65	961707.56	2724295.37
66	961785.98	2724208.70
67	961838.55	2724159.59
68	961838.73	2724154.46
69	961839.18	2724141.50
70	961840.31	2724108.53
71	961865.26	2724052.10
72	961864.06	2724087.23
73	961841.06	2724086.41
74	961841.93	2724061.00
75	961836.00	2724054.81
76	961699.27	2724056.79
77	961698.54	2724037.10
78	961518.27	2724037.64
79	961287.76	2724032.06
80	960809.08	2724013.91
81	960646.82	2724008.37
82	960461.21	2724003.31
83	960320.34	2723997.48
84	960138.02	2723990.96
85	960011.15	2723987.02
86	959956.07	2723984.65
87	959502.07	2723966.65
88	959073.26	2723954.30
89	959016.06	2723952.42
90	958989.05	2723951.50
91	958939.93	2723949.78
92	958905.98	2723928.38

Обозначение характерных точек	Координаты	
	X	Y
93	958896.69	2723928.05
94	958879.19	2723927.39
95	958787.71	2723924.10
96	958569.62	2723916.20
97	958183.92	2723904.89
98	958152.62	2723904.48
99	958153.84	2723881.48
100	958209.45	2723882.18
101	958567.88	2723887.98
102	958912.66	2723900.95
103	958946.95	2723927.00
104	959073.14	2723931.37
105	959502.85	2723943.65
106	959957.01	2723961.66
107	960321.54	2723977.22
108	960664.03	2723995.11
109	960940.95	2724009.64
110	960985.60	2724011.68
111	961033.08	2724013.87
112	961051.79	2724014.73
113	961081.96	2724016.11
114	961357.32	2724028.74
115	961573.63	2724033.71
116	961623.07	2724034.85
117	961845.69	2724031.65
118	958123.79	2723881.10
119	958122.61	2723904.11
120	958112.10	2723903.99
121	958092.21	2723903.73
122	957891.30	2723901.21
123	957261.60	2723878.52
124	957066.98	2723853.49
125	957014.77	2723837.09
126	956994.36	2723825.48
127	956989.67	2723833.73
128	956987.15	2723832.30
129	956984.40	2723837.14
130	956980.47	2723835.61
131	956945.28	2723816.78
132	956942.16	2723815.10
133	956943.06	2723813.75
134	956944.30	2723811.90
135	956935.01	2723805.64
136	956889.81	2723775.13
137	956088.65	2722963.59
138	956094.79	2722957.50
139	956089.48	2722952.16
140	956091.88	2722949.78

Обозначение характерных точек	Координаты	
	X	Y
141	956085.53	2722943.38
142	956083.12	2722945.79
143	956075.70	2722938.36
144	956069.67	2722944.37
145	955979.94	2722853.50
146	955093.65	2721955.72
147	955093.72	2721955.65
148	955102.45	2721946.99
149	955151.05	2721995.87
150	955362.23	2722209.20
151	955553.84	2722403.03
152	955647.36	2722490.69
153	955787.03	2722633.20
154	955996.74	2722848.57
155	956136.48	2722991.80
156	956206.36	2723063.42
157	956346.10	2723206.66
158	956415.95	2723278.23
159	956556.89	2723420.04
160	956697.72	2723561.54
161	956736.79	2723600.74
162	956768.37	2723633.47
163	956891.79	2723762.02
164	956990.12	2723814.67
165	957071.96	2723846.59
166	957313.57	2723870.94
167	957935.82	2723878.73
168	955057.39	2721901.69
169	955048.76	2721910.24
170	954918.67	2721778.46
171	954524.60	2721386.46
172	954537.06	2721373.41
173	954654.44	2721502.51
174	954795.81	2721644.86
175	954865.70	2721714.91
176	954936.96	2721784.82
177	955032.55	2721876.69
178	955059.56	2721935.41
179	955059.02	2721935.96
180	955016.41	2721893.09
181	954920.93	2721801.33
182	954849.48	2721731.24
183	954800.75	2721682.38
184	954632.45	2721512.54
185	954587.89	2721463.50
186	954911.59	2721785.53
187	954492.12	2721355.56
188	954490.64	2721357.17

Обозначение характерных точек	Координаты	
	X	Y
189	954476.00	2721342.15
190	954476.94	2721341.09
191	954479.53	2721312.73
192	954475.32	2721317.08
193	954334.04	2721176.59
194	954327.85	2721183.70
195	954021.40	2720876.53
196	954045.14	2720852.61
197	954033.82	2720841.35
198	954040.15	2720835.01
199	954072.48	2720871.07
200	954059.27	2720884.08
201	954068.09	2720894.06
202	954066.49	2720895.50
203	954067.83	2720896.97
204	954069.46	2720895.62
205	954073.96	2720900.74
206	954069.63	2720905.23
207	954424.60	2721257.59
208	954445.76	2721278.49
209	954453.77	2721286.36
210	954472.61	2721305.61
211	954024.13	2720896.23
212	954019.73	2720900.57
213	954013.75	2720895.25
214	954018.46	2720890.59
215	954001.51	2720837.63
216	953995.53	2720843.93
217	953709.74	2720345.61
218	953717.39	2720345.28
219	953995.96	2720832.11
220	953994.17	2720845.01
221	953992.06	2720847.13
222	953991.79	2720846.85
223	953693.48	2720346.91
224	953211.29	2720385.15
225	953167.09	2720359.33
226	953091.95	2720315.43
227	953096.51	2720308.15
228	953211.86	2720374.25
229	953407.30	2720360.98
230	953207.07	2720397.65
231	953206.47	2720397.70
232	953154.82	2720368.07
233	953084.28	2720327.66
234	953084.99	2720326.53
235	953065.89	2720360.61
236	953056.36	2720378.14

Обозначение характерных точек	Координаты	
	X	Y
237	953013.79	2720456.29
238	953009.39	2720453.91
239	953061.60	2720358.04
240	953048.55	2720350.25
241	952996.03	2720446.69
242	952993.68	2720445.40
243	952991.63	2720444.31
244	953044.26	2720347.69
245	953018.32	2720338.57
246	952999.68	2720368.76
247	953004.75	2720371.88
248	952967.90	2720431.79
249	952942.83	2720418.57
250	952934.31	2720410.04
251	952989.52	2720320.49
252	953059.43	2720286.91
253	953055.16	2720293.92
254	952857.69	2720178.55
255	952859.81	2720176.67
256	952833.09	2720119.79
257	952801.53	2720052.59
258	952817.24	2720045.22
259	952892.44	2720191.22
260	953048.31	2720305.17
261	953047.45	2720306.56
262	952932.82	2720240.87
263	952886.44	2720210.89
264	952773.11	2719959.57
265	952758.96	2719966.56
266	952289.23	2719052.71
267	952297.50	2719049.29
268	952680.46	2719790.52
269	952759.47	2719933.07
270	952277.37	2719010.18
271	952256.08	2719019.08
272	952256.07	2719019.05
273	952257.38	2719018.50
274	952263.55	2719014.91
275	952268.32	2719012.26
276	952177.29	2718835.33
277	952172.18	2718837.99
278	952000.60	2718505.81
279	952004.96	2718503.57
280	952117.42	2718724.35
281	952179.68	2718819.89
282	952180.28	2718820.91
283	950625.20	2715873.35
284	950607.19	2715904.82

Обозначение характерных точек	Координаты	
	X	Y
285	950620.96	2715912.70
286	950617.53	2715918.27
287	950519.68	2715841.10
288	950507.63	2715856.43
289	950480.02	2715834.00
290	950485.17	2715827.73
291	950522.35	2715780.32
292	950431.08	2715708.77
293	950390.15	2715761.00
294	950390.14	2715760.99
295	950369.29	2715744.05
296	950369.29	2715744.02
297	950369.24	2715740.58
298	950369.52	2715736.42
299	950369.61	2715735.71
300	950370.15	2715732.29
301	950372.43	2715724.26
302	950376.00	2715716.72
303	950380.77	2715709.89
304	950386.63	2715703.93
305	950393.39	2715699.05
306	950400.85	2715695.34
307	950408.85	2715692.92
308	950417.12	2715691.89
309	950425.46	2715692.22
310	950433.62	2715693.95
311	950441.39	2715696.99
312	950455.30	2715702.47
313	950485.67	2715718.32
314	950498.60	2715725.85
315	950508.26	2715735.34
316	950528.03	2715759.17
317	950530.46	2715761.79
318	950532.71	2715764.57
319	950534.74	2715767.51
320	950537.40	2715772.17
321	950539.53	2715777.10
322	950541.12	2715782.22
323	950542.17	2715787.49
324	950542.63	2715792.82
325	950542.53	2715798.19
326	950542.14	2715801.76
327	950541.50	2715805.26
328	950541.08	2715807.01
329	948874.45	2714489.45
330	948861.04	2714508.53
331	948758.05	2714453.64
332	948743.75	2714446.02

Обозначение характерных точек	Координаты	
	X	Y
333	948664.87	2714409.17
334	948618.70	2714387.61
335	948628.44	2714366.75
336	948754.03	2714425.43
337	948462.38	2714550.40
338	948359.15	2714770.15
339	948441.89	2714831.45
340	948536.30	2714900.31
341	948522.01	2714919.13
342	948428.34	2714850.05
343	948330.37	2714776.72
344	948441.56	2714540.57
345	948570.75	2714401.17
346	948569.12	2714404.88
347	948564.51	2714402.76
348	948566.20	2714399.17
349	948552.81	2714392.75
350	948552.55	2714392.63
351	948550.82	2714396.27
352	948546.15	2714393.98
353	948547.68	2714390.40
354	948539.53	2714386.55
355	948537.88	2714390.04
356	948517.18	2714380.20
357	948518.69	2714376.80
358	948601.71	2714232.26
359	948577.29	2714284.10
360	948566.79	2714306.43
361	948559.05	2714322.86
362	948538.20	2714313.13
363	948545.97	2714296.64
364	948556.29	2714274.71
365	948580.89	2714222.46
366	948592.78	2714228.06
367	948591.99	2714229.79
368	948593.78	2714230.62
369	948594.53	2714228.88
370	948508.28	2714310.59
371	948498.53	2714331.44
372	948429.46	2714299.16
373	948189.80	2714202.11
374	948140.46	2714181.18
375	948143.52	2714145.72
376	948157.41	2714114.53
377	948169.23	2714115.55
378	948166.42	2714148.11
379	948166.32	2714150.30
380	948166.41	2714152.50

Обозначение характерных точек	Координаты	
	X	Y
381	948166.70	2714154.69
382	948167.17	2714156.85
383	948167.84	2714158.95
384	948168.67	2714160.99
385	948169.68	2714162.95
386	948170.85	2714164.81
387	948172.21	2714166.56
388	948173.68	2714168.22
389	948175.30	2714169.69
390	948177.04	2714171.06
391	948178.89	2714172.25
392	948181.84	2714173.75
393	948198.61	2714180.86
394	948438.66	2714278.07
395	947994.65	2714100.44
396	947983.96	2714122.82
397	947920.94	2714115.44
398	947919.64	2714115.05
399	947801.87	2714059.06
400	947603.83	2713964.22
401	947603.54	2713963.82
402	947581.96	2713934.36
403	947567.43	2713932.76
404	947551.65	2713931.03
405	947553.77	2713925.55
406	947555.73	2713914.98
407	947556.20	2713908.39
408	947594.54	2713912.60
409	947634.20	2713959.96
410	947721.34	2713999.55
411	947815.46	2714043.51
412	947909.15	2714087.47
413	947978.58	2714099.05
414	947483.56	2713900.38
415	947484.12	2713903.92
416	947479.41	2713914.69
417	947107.20	2713736.59
418	946828.13	2713602.97
419	946831.81	2713595.52
420	947023.62	2713690.34
421	947029.82	2713693.40
422	947057.47	2713707.27
423	947119.99	2713736.48
424	947154.03	2713752.40
425	947210.62	2713778.86
426	947348.49	2713843.32
427	947468.51	2713898.73
428	947473.88	2713899.32

Обозначение характерных точек	Координаты	
	X	Y
429	947464.94	2713921.49
430	947463.62	2713921.02
431	947460.57	2713920.41
432	947338.79	2713864.18
433	947219.34	2713808.34
434	947200.87	2713799.71
435	947110.24	2713757.33
436	947047.42	2713727.97
437	947019.56	2713714.00
438	946842.23	2713626.35
439	946840.46	2713629.90
440	946837.90	2713635.06
441	946817.12	2713625.20
442	946817.11	2713625.20
443	946822.03	2713615.28
444	946778.45	2713754.84
445	946770.98	2713769.36
446	946762.07	2713788.18
447	946486.52	2713651.68
448	946063.16	2713441.31
449	946067.35	2713432.90
450	946662.62	2713713.24
451	946730.62	2713745.27
452	946751.66	2713757.35
453	946757.74	2713745.04
454	946170.76	2713276.60
455	946152.42	2713313.49
456	946136.74	2713306.09
457	946154.18	2713268.36
458	946081.47	2713232.24
459	946063.12	2713223.77
460	946063.45	2713223.10
461	945991.23	2713187.38
462	945989.96	2713190.02
463	945968.93	2713180.32
464	945936.80	2713192.15
465	945769.34	2713114.45
466	945712.86	2713091.77
467	945548.18	2713014.35
468	945401.01	2712944.41
469	945242.12	2712907.41
470	945148.59	2712910.07
471	944998.25	2712907.21
472	944716.66	2712901.86
473	944717.13	2712898.85
474	944758.33	2712899.87
475	944932.94	2712904.21
476	945129.43	2712903.35

Обозначение характерных точек	Координаты	
	X	Y
477	945240.44	2712904.82
478	945382.85	2712929.32
479	945710.63	2713078.65
480	945857.24	2713146.59
481	945938.16	2713181.68
482	945970.56	2713177.13
483	944676.85	2712897.85
484	944676.34	2712901.10
485	944475.04	2712897.28
486	944464.34	2712886.57
487	944439.71	2712861.96
488	944459.06	2712863.52
489	944469.09	2712864.30
490	944514.51	2712885.90
491	944532.06	2712894.25
492	944418.16	2712877.16
493	944424.68	2712883.94
494	944340.23	2712877.40
495	944339.23	2712876.23
496	944359.62	2712876.48
497	944339.85	2712841.87
498	944346.26	2712849.25
499	944337.45	2712849.18
500	944337.58	2712841.38
501	944243.60	2712834.14
502	944243.43	2712848.03
503	944104.42	2712846.31
504	943517.17	2712821.41
505	943517.93	2712806.63
506	943877.74	2712823.85
507	944177.50	2712841.74
508	944216.37	2712844.56
509	944230.04	2712833.14
510	943452.77	2712787.98
511	943452.58	2712791.98
512	943429.59	2712790.89
513	943429.78	2712786.88
514	943441.36	2712787.44
515	943441.24	2712789.38
516	943443.34	2712789.55
517	943443.39	2712787.54
518	943451.06	2712865.62
519	943450.12	2712885.16
520	943449.96	2712888.54
521	943435.74	2712888.16
522	943435.74	2712865.17
523	943443.24	2712981.51
524	943430.69	2713073.46

Обозначение характерных точек	Координаты	
	X	Y
525	943432.16	2713016.97
526	943421.47	2713016.67
527	943434.83	2712981.29
528	943429.94	2713078.95
529	943425.54	2713111.17
530	943420.46	2713292.64
531	943401.61	2713291.64
532	943406.19	2713098.29
533	943406.65	2713079.48
534	943406.81	2713078.32
535	943445.10	2713323.67
536	943444.87	2713331.96
537	943442.87	2713331.91
538	943442.82	2713333.98
539	943444.82	2713334.02
540	943444.46	2713346.67
541	943428.61	2713346.23
542	943429.25	2713323.24
543	943418.80	2713351.89
544	943416.77	2713424.17
545	943416.16	2713444.77
546	943414.38	2713509.76
547	943404.93	2713835.94
548	943394.79	2714208.97
549	943470.40	2714392.66
550	943559.29	2714609.27
551	943593.02	2714692.19
552	943725.14	2715012.87
553	943735.62	2715070.15
554	943743.12	2715349.01
555	943743.51	2715385.70
556	943745.70	2715449.22
557	943754.93	2715819.59
558	943762.86	2716120.29
559	943765.48	2716240.90
560	943773.60	2716254.72
561	943795.06	2717100.48
562	943799.30	2717554.98
563	943884.37	2717937.77
564	943918.08	2718080.46
565	943940.40	2718095.97
566	943958.09	2718108.22
567	943976.52	2718174.73
568	943954.00	2718179.34
569	943938.27	2718122.89
570	943901.74	2718099.68
571	943791.25	2717608.93
572	943784.54	2717551.91

Обозначение характерных точек	Координаты	
	X	Y
573	943765.38	2716606.04
574	943755.97	2716284.01
575	943745.04	2715973.31
576	943739.72	2715720.48
577	943730.72	2715430.39
578	943725.71	2715123.44
579	943724.70	2715035.15
580	943689.61	2714955.36
581	943454.73	2714415.09
582	943449.12	2714401.42
583	943406.33	2714297.45
584	943381.03	2714157.63
585	943400.19	2713351.38
586	943979.46	2718185.35
587	944007.88	2718286.60
588	943985.32	2718291.69
589	943956.96	2718189.97
590	944012.38	2718302.20
591	944017.67	2718321.74
592	944000.09	2718325.60
593	943995.32	2718306.07
594	944162.27	2718409.18
595	944165.59	2718423.06
596	944160.72	2718424.19
597	944157.37	2718410.20
598	944143.24	2718413.14
599	944146.67	2718427.45
600	944141.80	2718428.59
601	944138.35	2718414.16
602	944048.46	2718432.84
603	944053.02	2718449.21
604	944031.48	2718454.22
605	944027.35	2718437.24
606	944118.22	2718469.97
607	944120.72	2718478.91
608	944086.02	2718488.56
609	944057.10	2718496.59
610	944043.43	2718500.39
611	944040.01	2718488.16
612	944263.03	2718436.31
613	944281.75	2718524.52
614	944269.79	2718517.73
615	944249.14	2718443.24
616	944238.83	2718446.11
617	944234.51	2718447.31
618	944225.36	2718449.86
619	944220.81	2718451.12
620	944188.42	2718460.12

Обозначение характерных точек	Координаты	
	X	Y
621	944179.53	2718462.58
622	944177.73	2718456.14
623	943353.66	2712854.60
624	943353.40	2712863.92
625	943331.70	2712875.01
626	943331.25	2712885.29
627	943323.26	2712885.08
628	943323.74	2712873.35
629	943332.27	2712867.88
630	943350.00	2712856.49
631	943238.21	2712975.83
632	943239.01	2712996.29
633	943251.38	2713092.45
634	943210.80	2713090.21
635	943199.17	2712999.67
636	943198.17	2712974.69
637	943232.14	2712975.66
638	943259.52	2713155.50
639	943278.09	2713299.82
640	943283.77	2713299.87
641	943282.58	2713339.87
642	943242.86	2713339.59
643	943218.92	2713153.28
644	943351.59	2712798.66
645	943350.37	2712824.15
646	943297.96	2712857.80
647	943065.36	2712856.71
648	942711.44	2712840.22
649	942299.09	2712826.91
650	941863.04	2712814.04
651	941472.46	2712805.78
652	941147.33	2712795.26
653	940890.29	2712788.77
654	940543.43	2712779.30
655	940474.73	2712777.09
656	940368.01	2712773.36
657	940357.71	2712773.26
658	940358.09	2712760.04
659	940545.11	2712765.29
660	940684.66	2712769.23
661	940789.49	2712771.85
662	940857.84	2712774.11
663	941224.65	2712784.29
664	941385.39	2712788.56
665	941437.43	2712789.99
666	941599.27	2712794.42
667	941750.39	2712797.47
668	941878.91	2712802.17

Обозначение характерных точек	Координаты	
	X	Y
669	942315.37	2712814.08
670	942714.67	2712830.18
671	942890.24	2712837.49
672	943065.55	2712844.79
673	943298.22	2712843.87
674	943345.42	2712798.38
675	940195.75	2712752.49
676	940194.50	2712770.98
677	940124.64	2712766.82
678	939905.46	2712763.67
679	939907.33	2712747.46
680	939961.73	2712748.11
681	939999.06	2712746.56
682	940125.72	2712748.89
683	940146.54	2712749.85
684	939852.51	2712746.54
685	939850.79	2712762.63
686	939824.62	2712762.00
687	939824.90	2712746.03
688	939854.90	2712724.06
689	939836.64	2712723.73
690	939837.58	2712672.52
691	939721.64	2712670.40
692	939721.46	2712679.88
693	939697.02	2712678.38
694	939697.02	2712678.39
695	939697.01	2712678.39
696	939694.62	2712718.36
697	939694.18	2712725.58
698	939693.17	2712724.32
699	939690.59	2712720.41
700	939688.40	2712716.27
701	939686.61	2712711.96
702	939685.24	2712707.47
703	939684.29	2712702.89
704	939683.79	2712698.24
705	939683.74	2712693.56
706	939684.13	2712688.89
707	939684.95	2712684.29
708	939686.22	2712679.78
709	939687.91	2712675.42
710	939690.01	2712671.24
711	939692.48	2712667.26
712	939695.34	2712663.55
713	939698.52	2712660.13
714	939702.03	2712657.02
715	939705.81	2712654.26
716	939709.84	2712651.87

Обозначение характерных точек	Координаты	
	X	Y
717	939714.06	2712649.88
718	939718.47	2712648.30
719	939723.20	2712646.88
720	939736.15	2712645.60
721	939785.47	2712644.08
722	939808.84	2712646.78
723	939829.36	2712650.13
724	939832.65	2712650.99
725	939835.85	2712652.14
726	939838.95	2712653.56
727	939841.90	2712655.24
728	939844.71	2712657.19
729	939847.32	2712659.37
730	939849.74	2712661.76
731	939851.93	2712664.36
732	939853.89	2712667.15
733	939855.61	2712670.09
734	939857.06	2712673.17
735	939858.22	2712676.36
736	939858.71	2712677.99
737	939859.45	2712681.33
738	939859.46	2712681.38
739	939693.19	2712742.21
740	939692.18	2712758.96
741	939417.97	2712753.66
742	939354.54	2712728.23
743	939322.75	2712718.35
744	939311.18	2712714.70
745	939280.55	2712705.58
746	939264.41	2712701.36
747	939249.73	2712697.86
748	939197.74	2712654.52
749	939218.25	2712641.65
750	939266.69	2712682.03
751	939273.57	2712687.19
752	939279.14	2712690.40
753	939285.08	2712693.25
754	939290.33	2712695.23
755	939293.04	2712696.04
756	939340.17	2712709.69
757	939381.48	2712731.30
758	939417.19	2712737.44
759	939216.65	2712640.31
760	939196.14	2712653.18
761	939166.96	2712628.86
762	939068.18	2712638.39
763	938981.61	2712640.02
764	938962.02	2712636.43

Обозначение характерных точек	Координаты	
	X	Y
765	938125.84	2713148.11
766	938051.98	2713192.99
767	938044.27	2713180.42
768	938371.91	2712980.39
769	938642.54	2712815.30
770	938727.63	2712763.55
771	938812.02	2712712.39
772	938873.03	2712671.48
773	938890.26	2712659.90
774	938916.57	2712641.90
775	938952.13	2712617.57
776	939066.21	2712615.46
777	939174.32	2712605.02
778	937976.35	2713221.82
779	937984.01	2713234.30
780	937664.49	2713428.44
781	937608.39	2713453.31
782	937582.44	2713469.62
783	937435.89	2713561.70
784	936793.92	2713962.97
785	936775.58	2713933.72
786	936774.80	2713932.49
787	936802.36	2713916.11
788	936814.76	2713935.98
789	937341.43	2713607.99
790	937429.42	2713551.58
791	937569.32	2713461.63
792	937686.99	2713398.34
793	937755.36	2713356.61
794	937788.66	2713335.94
795	936728.01	2713908.56
796	936750.94	2713949.18
797	936731.42	2713961.43
798	936708.21	2713920.29
799	936717.77	2713914.63
800	936718.76	2713916.37
801	936720.67	2713915.28
802	936719.66	2713913.51
803	936743.14	2713980.59
804	936749.51	2713990.74
805	936304.47	2714268.89
806	936253.53	2714256.85
807	936243.36	2714257.53
808	936102.15	2714344.68
809	936052.98	2714354.47
810	936041.25	2714351.77
811	936003.66	2714343.11
812	935964.53	2714281.55

Обозначение характерных точек	Координаты	
	X	Y
813	935956.59	2714274.85
814	935932.52	2714269.50
815	935911.29	2714264.58
816	935889.38	2714230.20
817	935902.17	2714222.19
818	935922.61	2714254.94
819	935969.65	2714265.02
820	936004.24	2714319.63
821	936046.41	2714329.35
822	936088.57	2714339.04
823	936244.70	2714242.42
824	936301.29	2714255.76
825	935913.53	2714171.22
826	935917.71	2714179.61
827	935915.99	2714180.63
828	935916.95	2714182.44
829	935918.62	2714181.45
830	935923.81	2714191.86
831	935897.16	2714207.22
832	935884.97	2714187.67
833	935877.67	2714182.90
834	935866.54	2714189.58
835	935818.28	2714099.12
836	935810.31	2714074.44
837	935738.80	2713851.54
838	935613.72	2713458.66
839	935563.82	2713303.38
840	935569.16	2713301.76
841	935590.43	2713313.10
842	935606.57	2713366.28
843	935617.01	2713431.32
844	935751.53	2713849.43
845	935816.54	2714050.34
846	935846.46	2714132.90
847	935399.62	2713353.33
848	935406.70	2713375.22
849	935298.76	2713408.05
850	935269.97	2713383.95
851	935096.69	2713239.18
852	935104.05	2713231.08
853	935111.88	2713221.92
854	935303.93	2713382.42
855	935068.60	2713185.75
856	935060.95	2713195.17
857	935054.32	2713203.80
858	934850.41	2713033.54
859	934732.66	2712721.42
860	934732.67	2712721.43

Обозначение характерных точек	Координаты	
	X	Y
861	934662.59	2712536.03
862	934661.96	2712533.62
863	934627.20	2712293.13
864	934649.92	2712289.48
865	934684.16	2712529.17
866	934754.20	2712713.29
867	934754.20	2712713.30
868	934869.80	2713019.76
869	934627.95	2712137.54
870	934628.15	2712138.92
871	934606.98	2712142.41
872	934605.44	2712142.65
873	934605.14	2712140.54
874	934622.81	2712102.00
875	934624.09	2712110.81
876	934600.29	2712113.93
877	934596.61	2712111.18
878	934505.12	2712124.44
879	934254.41	2712069.32
880	933851.25	2711975.91
881	933558.01	2711908.28
882	933356.31	2711843.97
883	933289.03	2711823.77
884	933291.73	2711811.91
885	933559.00	2711891.49
886	934505.45	2712103.04
887	934602.74	2712087.01
888	933200.06	2711784.20
889	933197.31	2711796.24
890	933113.45	2711771.07
891	933036.63	2711748.05
892	933016.21	2711741.94
893	932958.27	2711737.14
894	932941.44	2711728.74
895	932947.37	2711705.99
896	932980.63	2711722.58
897	933091.79	2711751.48
898	932855.76	2711688.79
899	932850.35	2711713.07
900	932829.21	2711716.71
901	932648.40	2711672.95
902	932523.06	2711640.76
903	932526.23	2711629.40
904	932682.34	2711667.07
905	932817.87	2711695.32
906	932419.21	2711603.48
907	932415.99	2711615.00
908	932414.03	2711614.53

Обозначение характерных точек	Координаты	
	X	Y
909	932413.49	2711602.11
910	932402.34	2711599.44
911	932402.88	2711611.85
912	932398.29	2711610.76
913	932397.73	2711598.34
914	932374.47	2711592.84
915	932375.02	2711605.17
916	932347.12	2711599.99
917	932220.99	2711570.59
918	932076.42	2711533.66
919	932049.26	2711509.61
920	932042.06	2711352.58
921	932049.08	2711344.10
922	932053.14	2711433.02
923	932060.30	2711432.73
924	932060.30	2711432.72
925	932066.77	2711500.71
926	932098.29	2711527.16
927	932225.52	2711556.87
928	932095.28	2711324.28
929	932059.65	2711367.41
930	932058.21	2711333.01
931	932065.30	2711324.46
932	932102.09	2711234.96
933	932108.72	2711308.01
934	932100.91	2711317.46
935	932100.97	2711235.04
936	932089.39	2711198.63
937	932090.63	2711221.15
938	932077.73	2711221.15
939	932075.79	2711199.80
940	932089.39	2711198.62
941	932421.05	2711113.44
942	932423.69	2711141.17
943	932414.65	2711142.16
944	932413.38	2711114.44
945	932395.10	2711130.32
946	932395.68	2711144.25
947	932377.28	2711146.28
948	932376.63	2711131.88
949	932352.48	2711133.92
950	932354.36	2711148.83
951	932303.59	2711154.43
952	932108.07	2711176.42
953	932106.19	2711154.69
954	932157.30	2711116.74
955	932157.87	2711121.69
956	932103.88	2711127.95

Обозначение характерных точек	Координаты	
	X	Y
957	932103.45	2711123.09
958	932103.44	2711122.98
959	932155.10	2711097.32
960	932155.66	2711102.29
961	932098.82	2711108.88
962	932097.96	2711109.03
963	932097.10	2711109.22
964	932096.23	2711109.44
965	932095.39	2711109.70
966	932094.56	2711110.00
967	932093.74	2711110.31
968	932092.92	2711110.66
969	932092.13	2711111.05
970	932091.35	2711111.46
971	932090.59	2711111.93
972	932089.85	2711112.40
973	932089.12	2711112.91
974	932088.42	2711113.44
975	932087.74	2711113.99
976	932087.08	2711114.58
977	932086.45	2711115.21
978	932085.84	2711115.84
979	932085.25	2711116.50
980	932084.69	2711117.20
981	932084.17	2711117.91
982	932083.67	2711118.62
983	932083.20	2711119.38
984	932082.75	2711120.14
985	932082.35	2711120.93
986	932081.96	2711121.71
987	932081.62	2711122.53
988	932081.31	2711123.37
989	932081.02	2711124.20
990	932080.77	2711125.05
991	932075.53	2711125.50
992	932069.32	2711126.05
993	932067.25	2711102.18
994	932065.32	2711079.57
995	932056.71	2710979.10
996	932054.09	2710951.63
997	932077.01	2710949.68
998	932079.64	2710977.04
999	932088.20	2711077.55
1000	932090.20	2711100.50
1001	932090.50	2711106.28
1002	932091.55	2711105.80
1003	932092.62	2711105.37
1004	932093.70	2711104.98

Обозначение характерных точек	Координаты	
	X	Y
1005	932094.80	2711104.65
1006	932095.91	2711104.35
1007	932097.03	2711104.11
1008	932098.16	2711103.92
1009	932075.54	2710934.23
1010	932052.60	2710936.19
1011	932040.21	2710806.69
1012	932043.78	2710806.69
1013	932043.66	2710714.15
1014	932026.87	2710714.16
1015	932026.86	2710714.10
1016	932019.80	2710642.74
1017	932013.78	2710402.06
1018	932014.43	2710402.01
1019	932014.13	2710386.01
1020	932013.35	2710386.04
1021	932013.23	2710378.03
1022	932014.07	2710378.00
1023	932013.43	2710348.16
1024	932065.95	2710347.14
1025	932065.21	2710308.21
1026	932067.84	2710308.18
1027	932090.86	2710307.81
1028	932116.33	2710307.38
1029	932116.46	2710317.31
1030	932114.44	2710317.32
1031	932114.50	2710319.34
1032	932116.52	2710319.32
1033	932116.70	2710330.40
1034	932091.28	2710330.81
1035	932074.94	2710331.08
1036	932078.00	2710399.15
1037	932061.17	2710399.90
1038	932037.44	2710400.99
1039	932039.38	2710519.39
1040	932040.47	2710657.79
1041	932061.82	2710791.02
1042	932031.91	2710113.88
1043	932033.98	2710219.16
1044	932011.18	2710219.61
1045	932009.87	2710119.21
1046	931990.26	2710097.53
1047	931998.63	2710081.44
1048	931940.06	2710292.28
1049	931940.47	2710315.28
1050	931928.94	2710315.47
1051	931928.79	2710292.46
1052	931941.60	2710381.25

Обозначение характерных точек	Координаты	
	X	Y
1053	931941.74	2710389.26
1054	931929.37	2710389.82
1055	931929.33	2710381.81
1056	931889.63	2710293.10
1057	931889.54	2710316.12
1058	931863.19	2710316.55
1059	931863.15	2710293.54
1060	931889.28	2710383.60
1061	931889.25	2710391.61
1062	931874.81	2710392.27
1063	931874.79	2710384.26
1064	931690.99	2710296.38
1065	931691.04	2710319.38
1066	931526.32	2710322.10
1067	931526.02	2710299.08
1068	931566.10	2710309.11
1069	931566.20	2710311.10
1070	931564.17	2710311.19
1071	931564.08	2710309.20
1072	931517.36	2710326.22
1073	931517.92	2710360.60
1074	931401.63	2710365.64
1075	931403.60	2710408.39
1076	931414.43	2710549.83
1077	931392.36	2710551.52
1078	931390.40	2710531.28
1079	931338.59	2710536.40
1080	931338.20	2710532.58
1081	931385.76	2710528.84
1082	931376.70	2710410.15
1083	931371.32	2710340.20
1084	931494.54	2710337.99
1085	931494.35	2710326.60
1086	931480.41	2710299.85
1087	931480.86	2710327.21
1088	931422.20	2710328.38
1089	931365.20	2710282.10
1090	931380.57	2710280.41
1091	931379.56	2710258.07
1092	931431.64	2710300.63
1093	931987.83	2710070.92
1094	931979.11	2710087.45
1095	931973.21	2710080.53
1096	931968.43	2709855.52
1097	931962.41	2709648.44
1098	931964.13	2709641.84
1099	931967.70	2709638.16
1100	931967.72	2709636.05

Обозначение характерных точек	Координаты	
	X	Y
1101	931988.74	2709635.70
1102	931988.75	2709638.65
1103	931975.78	2709688.40
1104	931975.82	2709734.13
1105	931978.00	2709812.93
1106	931984.43	2709907.36
1107	931984.92	2709977.36
1108	931985.63	2710068.75
1109	931988.63	2709531.94
1110	931988.66	2709551.51
1111	931968.60	2709550.32
1112	931968.72	2709526.69
1113	931976.54	2709526.78
1114	931976.52	2709531.39
1115	931976.62	2709505.00
1116	931968.84	2709504.93
1117	931969.95	2709284.88
1118	931970.45	2709150.07
1119	931978.25	2709150.03
1120	931978.54	2709064.87
1121	931970.76	2709064.88
1122	931972.73	2708528.13
1123	931959.21	2708242.25
1124	931956.61	2707995.02
1125	931952.18	2707989.95
1126	931948.93	2707661.96
1127	931931.68	2707570.26
1128	931933.71	2707494.93
1129	931934.31	2707475.88
1130	931939.48	2707351.87
1131	931934.30	2707220.30
1132	931934.70	2707192.84
1133	931935.11	2707164.34
1134	931931.23	2707060.84
1135	931925.79	2707009.93
1136	931909.30	2706927.80
1137	931886.17	2706862.15
1138	931867.94	2706824.53
1139	931783.25	2706732.12
1140	931745.49	2706702.12
1141	931709.77	2706684.73
1142	931669.01	2706675.71
1143	931633.17	2706676.47
1144	931598.46	2706683.84
1145	931504.63	2706703.56
1146	931419.49	2706721.72
1147	931305.52	2706725.22
1148	931207.39	2706729.74

Обозначение характерных точек	Координаты	
	X	Y
1149	931120.80	2706730.51
1150	931092.72	2706727.56
1151	931042.19	2706720.44
1152	931028.22	2706718.20
1153	930951.15	2706704.85
1154	930957.67	2706676.98
1155	930971.88	2706679.45
1156	931116.26	2706717.77
1157	931358.48	2706717.38
1158	931427.38	2706711.25
1159	931522.91	2706688.46
1160	931620.16	2706665.27
1161	931659.18	2706662.26
1162	931711.21	2706668.98
1163	931741.33	2706677.62
1164	931812.10	2706743.55
1165	931859.59	2706793.10
1166	931896.60	2706850.45
1167	931911.70	2706890.93
1168	931924.49	2706948.55
1169	931929.27	2706985.70
1170	931944.48	2707173.21
1171	931944.62	2707290.63
1172	931945.04	2707494.26
1173	931942.53	2707547.26
1174	931971.28	2707646.67
1175	931964.94	2707981.83
1176	931971.08	2707987.86
1177	931974.68	2708239.67
1178	931983.85	2708402.79
1179	931988.57	2708527.46
1180	931993.04	2708665.07
1181	931991.60	2708811.07
1182	931979.67	2708803.69
1183	930812.64	2706599.27
1184	930807.39	2706620.29
1185	930784.83	2706615.73
1186	930790.28	2706594.26
1187	930802.12	2706596.90
1188	930798.34	2706613.27
1189	930797.98	2706615.25
1190	930796.00	2706614.84
1191	930796.39	2706612.91
1192	930769.38	2706651.37
1193	930766.84	2706667.17
1194	930760.62	2706666.09
1195	930729.14	2706688.23
1196	930633.35	2706670.15

Обозначение характерных точек	Координаты	
	X	Y
1197	930501.27	2706646.76
1198	930381.07	2706626.46
1199	930273.08	2706609.95
1200	930224.57	2706602.27
1201	930127.44	2706586.28
1202	930119.42	2706585.40
1203	930036.83	2706576.29
1204	929836.02	2706550.43
1205	929530.13	2706503.01
1206	929379.28	2706476.96
1207	929190.85	2706448.56
1208	929095.41	2706429.93
1209	929042.13	2706419.64
1210	929046.27	2706411.45
1211	929094.46	2706421.82
1212	929148.56	2706433.84
1213	929159.69	2706436.15
1214	929239.17	2706452.76
1215	929311.55	2706462.31
1216	929588.49	2706505.77
1217	929888.77	2706552.66
1218	929931.47	2706554.99
1219	930066.99	2706568.58
1220	930121.05	2706576.96
1221	930554.62	2706649.48
1222	930716.20	2706679.96
1223	930761.26	2706650.00
1224	930773.76	2706761.21
1225	930772.37	2706769.36
1226	930764.46	2706768.08
1227	930765.89	2706759.74
1228	944150.07	2718478.06
1229	944152.34	2718486.20
1230	944139.93	2718489.68
1231	944139.72	2718489.74
1232	944130.17	2718492.41
1233	944127.91	2718484.27
1234	944141.04	2718487.23
1235	944141.65	2718489.16
1236	944139.72	2718489.74
1237	944139.11	2718487.77
86:00:000000:44775		
1	962273.73	2727584.85
2	962274.72	2727606.83
3	962242.73	2727608.28
4	962241.74	2727586.29
5	962221.67	2727587.36
6	962222.41	2727603.38

Обозначение характерных точек	Координаты	
	X	Y
7	962130.64	2727607.52
8	962129.95	2727591.15
9	961893.81	2726382.80
10	961893.86	2726385.05
11	961891.96	2726385.14
12	961891.86	2726382.89
13	961839.81	2726422.24
14	961841.68	2726462.69
15	961826.18	2726463.42
16	961824.48	2726422.93
17	954069.46	2720895.62
18	954067.83	2720896.98
19	954066.49	2720895.50
20	954068.09	2720894.06
21	954045.14	2720852.59
22	954021.39	2720876.53
23	953992.06	2720847.13
24	953994.18	2720845.01
25	953995.53	2720843.95
26	953995.42	2720843.74
27	954015.66	2720823.34
28	954012.94	2720885.02
29	954012.74	2720885.24
30	953999.23	2720871.87
31	953993.77	2720877.36
32	953978.75	2720863.89
33	953977.04	2720862.27
34	953983.63	2720855.63
35	953099.28	2720303.76
36	953091.95	2720315.43
37	953055.16	2720293.92
38	953062.48	2720281.86
39	953085.10	2720326.34
40	953080.77	2720333.34
41	953044.35	2720311.61
42	953044.88	2720310.75
43	953048.31	2720305.17
44	953084.97	2720326.53
45	953061.60	2720358.04
46	953009.39	2720453.91
47	952996.04	2720446.69
48	953048.55	2720350.25
49	953044.26	2720347.68
50	953024.45	2720384.03
51	952999.68	2720368.76
52	953021.17	2720333.90
53	950522.35	2715780.32
54	950485.17	2715827.73

Обозначение характерных точек	Координаты	
	X	Y
55	950480.02	2715834.00
56	950390.15	2715761.00
57	950431.08	2715708.77
58	948632.83	2714357.34
59	948604.91	2714417.10
60	948600.93	2714415.24
61	948596.30	2714413.08
62	948552.83	2714392.76
63	948566.20	2714399.16
64	948564.50	2714402.76
65	948550.83	2714396.27
66	948552.55	2714392.63
67	948484.74	2714360.95
68	948512.67	2714301.20
69	948594.57	2714228.76
70	948593.78	2714230.62
71	948591.99	2714229.79
72	948592.81	2714227.97
73	944155.41	2718402.03
74	944155.42	2718402.04
75	944155.41	2718402.04
76	944157.37	2718410.20
77	944160.72	2718424.19
78	944146.67	2718427.45
79	944143.24	2718413.14
80	944177.72	2718456.14
81	944181.40	2718469.27
82	944122.63	2718485.74
83	944118.22	2718469.97
84	944141.04	2718487.23
85	944141.65	2718489.16
86	944139.72	2718489.74
87	944139.11	2718487.77
88	943443.39	2712787.53
89	943443.34	2712789.57
90	943441.24	2712789.38
91	943441.36	2712787.41
92	943462.78	2712792.47
93	943461.66	2712814.40
94	943461.42	2712819.20
95	943426.24	2712817.89
96	943355.49	2712820.86
97	943350.37	2712824.15
98	943351.59	2712798.66
99	943352.14	2712787.17
100	943429.59	2712790.89
101	943386.65	2712871.68
102	943386.37	2712877.53

Обозначение характерных точек	Координаты	
	X	Y
103	943354.91	2712875.96
104	943355.15	2712870.76
105	943444.86	2713331.96
106	943444.82	2713334.02
107	943442.82	2713333.97
108	943442.87	2713331.91
109	943430.08	2713293.14
110	943428.45	2713352.16
111	943400.19	2713351.37
112	943401.61	2713291.65
113	939837.58	2712672.53
114	939836.64	2712723.74
115	939854.90	2712724.06
116	939852.51	2712746.54
117	939824.90	2712746.03
118	939824.62	2712762.00
119	939809.46	2712761.64
120	939814.02	2712685.55
121	939721.46	2712679.88
122	939721.64	2712670.40
123	936775.58	2713933.72
124	936793.92	2713962.97
125	936749.51	2713990.74
126	936731.21	2713961.56
127	936766.99	2713939.11
128	936719.66	2713913.51
129	936720.67	2713915.28
130	936718.76	2713916.37
131	936717.76	2713914.63
132	935917.73	2714179.60
133	935918.68	2714181.43
134	935916.95	2714182.44
135	935915.99	2714180.63
136	935880.82	2714181.01
137	935905.28	2714220.25
138	935889.38	2714230.20
139	935882.15	2714218.84
140	935866.55	2714189.61
141	932155.66	2711102.29
142	932157.30	2711116.73
143	932099.31	2711123.45
144	932103.45	2711123.09
145	932103.98	2711129.23
146	932063.73	2711133.56
147	932063.11	2711126.58
148	932080.77	2711125.05
149	932081.02	2711124.20
150	932081.31	2711123.37

Обозначение характерных точек	Координаты	
	X	Y
151	932081.62	2711122.53
152	932081.96	2711121.73
153	932082.35	2711120.93
154	932082.75	2711120.14
155	932083.20	2711119.37
156	932083.67	2711118.63
157	932084.17	2711117.91
158	932084.69	2711117.20
159	932085.25	2711116.50
160	932085.84	2711115.84
161	932086.45	2711115.21
162	932087.08	2711114.58
163	932087.74	2711113.99
164	932088.42	2711113.44
165	932089.12	2711112.91
166	932089.85	2711112.39
167	932090.59	2711111.92
168	932091.35	2711111.46
169	932092.13	2711111.04
170	932092.92	2711110.66
171	932093.74	2711110.31
172	932094.56	2711109.99
173	932095.39	2711109.70
174	932096.23	2711109.43
175	932097.10	2711109.22
176	932097.96	2711109.03
177	932098.82	2711108.87
178	932106.19	2711154.69
179	932109.84	2711196.84
180	932100.55	2711197.65
181	932099.72	2711182.66
182	932068.13	2711184.51
183	932065.85	2711158.11
184	932089.16	2711194.50
185	932089.39	2711198.63
186	932069.50	2711200.35
187	932069.10	2711195.67
188	932116.46	2710317.29
189	932116.51	2710319.32
190	932114.49	2710319.34
191	932114.43	2710317.31
192	932065.95	2710347.14
193	932064.30	2710260.86
194	932063.49	2710218.61
195	932011.18	2710219.61
196	932012.84	2710348.17
197	931939.07	2710221.00
198	931939.35	2710243.50

Обозначение характерных точек	Координаты	
	X	Y
199	931928.50	2710243.71
200	931928.39	2710224.38
201	931928.31	2710221.19
202	931566.10	2710309.11
203	931566.20	2710311.10
204	931564.17	2710311.19
205	931564.08	2710309.20
206	931525.96	2710295.08
207	931526.38	2710326.07
208	931480.87	2710326.83
209	931480.36	2710296.39
210	931480.35	2710296.29
211	931480.35	2710296.19
212	931480.32	2710296.08
213	931479.87	2710295.11
214	931479.56	2710294.83
215	931479.19	2710294.60
216	931478.78	2710294.47
217	931478.35	2710294.42
218	931476.35	2710294.46
219	931476.33	2710290.27
220	931486.76	2710295.73
221	931390.40	2710531.29
222	931391.05	2710538.25
223	931406.58	2710695.58
224	931429.20	2710693.35
225	931451.14	2710729.16
226	931436.36	2710730.59
227	931419.70	2710705.19
228	931394.28	2710707.64
229	931391.90	2710689.11
230	931391.49	2710687.71
231	931380.45	2710575.56
232	931318.93	2710581.80
233	931312.04	2710511.88
234	931335.94	2710509.53
235	931338.59	2710536.40
236	930866.25	2706668.19
237	930861.09	2706688.86
238	930854.25	2706687.55
239	930851.64	2706701.16
240	930820.65	2706695.14
241	930818.64	2706705.37
242	930789.55	2706699.64
243	930762.43	2706694.51
244	930769.37	2706651.37
245	930815.22	2706722.76
246	930813.59	2706731.09

Обозначение характерных точек	Координаты	
	X	Y
247	930758.13	2706721.24
248	930759.56	2706712.39
249	930779.12	2706715.92
250	930798.34	2706613.27
251	930797.97	2706615.23
252	930796.00	2706614.84
253	930796.36	2706612.90
86/09/010/2011-08/00116		
1	931814.04	2711406.82
2	931815.66	2711429.79
3	931628.24	2711439.74
4	931615.68	2711430.38
5	931553.84	2711432.44
6	931552.92	2711412.43
7	931556.39	2711412.22
8	931553.44	2711379.86
9	931574.42	2711380.00
10	931575.82	2711407.72
11	931624.79	2711405.28
12	931636.34	2711415.72
13	932065.30	2711324.46
14	932058.22	2711333.03
15	932057.92	2711324.50
16	932048.12	2711324.55
17	932048.74	2711337.28
18	932049.08	2711344.10
19	932042.07	2711352.58
20	932040.78	2711324.61
21	932066.44	2711196.35
22	932068.22	2711221.14
23	932050.22	2711221.14
24	932048.62	2711196.90
25	932057.80	2711196.37
26	932065.85	2711158.11
27	932068.14	2711184.52
28	932057.26	2711185.15
29	932047.89	2711185.72
30	932046.19	2711159.76
31	932065.32	2711079.57
32	932067.25	2711102.18
33	932062.04	2711102.94
34	932064.06	2711126.50
35	932063.12	2711126.58
36	932063.72	2711133.56
37	932055.08	2711134.48
38	932044.58	2711135.60
39	932043.96	2711126.14
40	932042.62	2711126.20

Обозначение характерных точек	Координаты	
	X	Y
41	932042.38	2711121.22
42	932040.13	2711118.74
43	932038.18	2711081.97
44	932102.19	2710947.54
45	932114.72	2711098.26
46	932090.20	2711100.50
47	932089.47	2711091.92
48	932088.20	2711077.55
49	932090.33	2711077.39
50	932078.99	2710949.52
51	932100.52	2710932.08
52	932077.84	2710934.02
53	932064.12	2710792.69
54	932042.17	2710657.32
55	932040.00	2710425.49
56	932061.18	2710399.90
57	932078.01	2710399.16
58	932074.95	2710331.08
59	932091.28	2710330.81
60	932092.50	2710399.16
61	932063.46	2710429.94
62	932065.16	2710655.44
63	932086.97	2710789.73
64	932090.86	2710307.80
65	932067.84	2710308.18
66	932064.48	2710144.08
67	932059.86	2710037.22
68	932029.13	2710023.38
69	932038.12	2710006.22
70	932082.57	2710029.60
71	932087.50	2710143.34
72	932025.26	2709999.33
73	932015.58	2710017.84
74	931987.66	2710006.04
75	931984.43	2709907.36
76	931978.00	2709812.94
77	931975.82	2709734.14
78	931975.78	2709688.40
79	931993.64	2709651.98
80	931993.42	2709635.62
81	932016.50	2709635.25
82	932016.62	2709657.73
83	931998.40	2709692.43
84	931999.97	2709811.39
85	932006.40	2709906.00
86	932010.08	2709991.78
87	932017.26	2709553.15
88	931994.33	2709551.85

Обозначение характерных точек	Координаты	
	X	Y
89	931994.42	2709532.22
90	932017.38	2709533.26
91	932014.58	2708825.30
92	931991.61	2708811.07
93	931993.06	2708665.07
94	931988.57	2708527.46
95	931983.85	2708402.79
96	931974.68	2708239.67
97	931971.08	2707987.89
98	931964.94	2707981.83
99	931969.06	2707659.95
100	931942.53	2707547.26
101	931945.04	2707494.26
102	931944.62	2707290.64
103	931944.49	2707173.22
104	931929.28	2706985.70
105	931924.50	2706948.56
106	931911.71	2706890.94
107	931896.61	2706850.46
108	931859.61	2706793.10
109	931812.10	2706743.56
110	931741.33	2706677.62
111	931711.22	2706668.99
112	931659.18	2706662.29
113	931620.17	2706665.26
114	931522.92	2706688.46
115	931427.38	2706711.26
116	931358.48	2706717.38
117	931158.32	2706717.71
118	931107.10	2706709.62
119	931068.88	2706697.59
120	930988.84	2706662.90
121	930962.27	2706657.51
122	930967.52	2706635.09
123	930989.68	2706639.62
124	931077.24	2706676.16
125	931112.62	2706687.37
126	931169.69	2706695.72
127	931358.12	2706695.18
128	931424.93	2706688.56
129	931614.84	2706644.60
130	931658.76	2706640.06
131	931721.28	2706648.78
132	931752.51	2706657.92
133	931864.75	2706767.99
134	931915.76	2706839.28
135	931936.20	2706889.60
136	931951.64	2706986.38

Обозначение характерных точек	Координаты	
	X	Y
137	931966.54	2707172.30
138	931966.96	2707325.30
139	931967.04	2707355.14
140	931967.06	2707361.65
141	931958.73	2707362.04
142	931958.42	2707355.04
143	931954.42	2707355.22
144	931954.72	2707362.22
145	931955.88	2707362.15
146	931957.00	2707387.16
147	931967.10	2707386.76
148	931964.08	2707546.03
149	931992.91	2707644.22
150	931988.93	2707780.04
151	931986.27	2707971.94
152	931994.38	2707980.88
153	931993.84	2708138.21
154	931996.90	2708232.01
155	932005.40	2708398.98
156	932010.42	2708532.97
157	932015.00	2708664.03
158	930875.80	2706623.74
159	930873.54	2706633.65
160	930869.11	2706632.76
161	930870.40	2706627.05
162	930852.04	2706611.50

Обозначение характерных точек	Координаты	
	X	Y
163	930850.09	2706612.61
164	930846.54	2706628.20
165	930833.70	2706625.60
166	930806.02	2706583.99
167	930789.00	2706580.52
168	930689.96	2706647.40
169	930559.20	2706622.86
170	930310.72	2706581.37
171	930308.66	2706565.46
172	930673.51	2706629.74
173	930784.58	2706557.15
174	930819.90	2706563.30
175	930246.90	2706555.01
176	930248.99	2706571.08
177	930126.13	2706550.56
178	930070.12	2706541.22
179	929892.41	2706525.18
180	929243.70	2706426.10
181	929064.68	2706387.52
182	929075.18	2706373.86
183	929246.16	2706410.12
184	929622.98	2706468.30
185	929898.06	2706510.97
186	930071.82	2706526.86
187	930128.90	2706536.02

Перечень и сведения о площади образуемых земельных участков, которые будут отнесены к территориям общего пользования или имуществу общего пользования, в том числе в отношении которых предполагаются резервирование и (или) изъятие для государственных или муниципальных нужд

Изъятие земельных участков для государственных и муниципальных нужд для размещения проектируемого объекта не требуется.

Таблица 1 - Площади земельных участков к уточнению границ

Кадастровый № земельного участка	Площадь земельного участка, га	Категория земель
<i>земельные участки к уточнению границ</i>		
86:02:0000000:7429	60,2434	Земли лесного фонда
86:02:0000000:7853	54,8077	
86:02:0000000:7922	70,6307	
86:00:0000000:44775	5,9010	
86:00:0000000:44857	1,8469	
86/09/010/2011-08/00116	13,7359	

В проекте межевания территории отсутствуют образуемые земельные участки, которые после образования будут относиться к территориям общего пользования или имуществу общего пользования.

Изъятие образуемых земельных участков не требуется, согласно ст. 39.33 Земельного Кодекса РФ.

Чертежи межевания выполнены в масштабе (1:5000) с указанием границ существующих земельных участков, образуемых земельных участков, условных номеров образуемых земельных участков, поворотных точек границ земельных участков к уточнению границ и их координат.

Вид разрешенного использования образуемых земельных участков в соответствии с проектом планировки территории в случаях, предусмотренных Градостроительным кодексом Российской Федерации

Виды разрешённого использования для земельных участков лесного фонда устанавливаются в соответствии со ст.25 Лесного Кодекса РФ и Приказом Росреестра от 10.11.2020 №П/0412.

Таблица 2 - Вид разрешённого использования земельных участков, подлежащих межеванию/уточнению границ

Кадастровый номер земельного участка	Площадь земельного участка, га	Категория земель	Вид разрешенного использования
86:02:0000000:7429	60,2434	Земли лесного фонда	Для размещения объектов лесного фонда
86:02:0000000:7853	54,8077		Выполнение работ по геологическому изучению недр, разработка месторождений полезных ископаемых; заготовка древесины
86:02:0000000:7922	70,6307		строительство, реконструкция, эксплуатация линейных объектов
86:00:0000000:44775	5,9010		
86/09/010/2011-08/00116	13,7359		
86:00:0000000:44857	1,8469		Осуществление геологического изучения недр, разведка и добыча полезных ископаемых, заготовка древесины

Целевое назначение лесов, вид разрешенного использования лесного участка, количественные и качественные характеристики лесного участка, сведения о нахождении лесного участка в границах особо защитных участков лесов

Целевое назначение лесов – эксплуатационные леса, защитные леса.

В проекте отсутствуют вновь образуемые земельные участки, установление количественных и качественных характеристик лесных участков не требуется.

Сведения о границах территории, в отношении которой утвержден проект межевания

Сведения о границах территории, в отношении которой утвержден проект межевания, содержащие перечень координат характерных точек этих границ в системе координат, используемой для ведения Единого государственного реестра недвижимости отсутствуют.

Приложение 4 к постановлению
Администрации Ханты-
Мансийского района
от 28.11.2023г. № 151-н



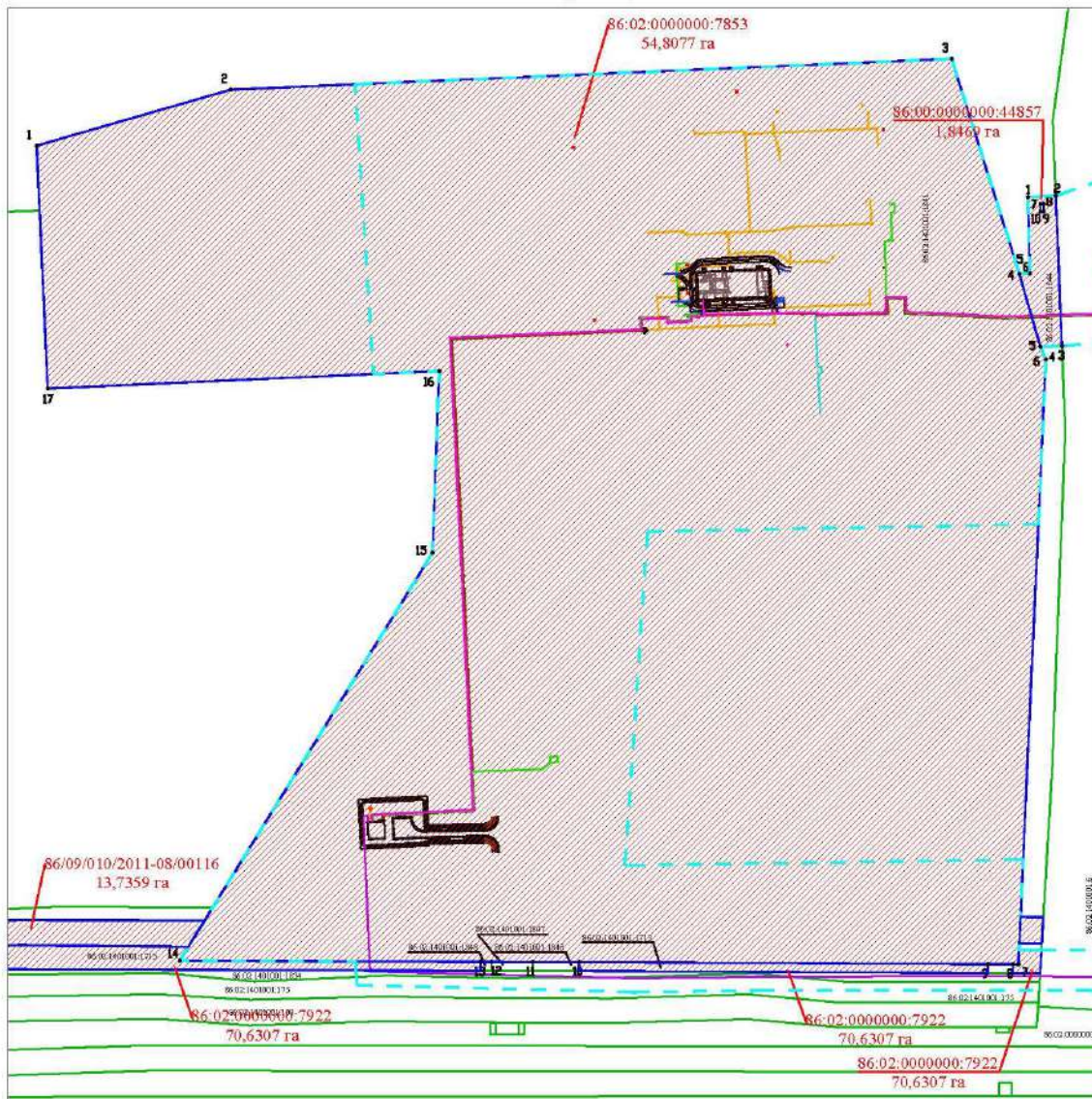

Лист 1

Проект межевания территории для размещения объектов капитального строительства Ханты-Мансийского автономного округа - Югры «Столовая в районе БСО-1 Южной части Приобского месторождения»

Чертеж проекта межевания территории
Масштаб (1:5000)



Условные обозначения

-  границы существующих и планируемых элементов планировочной структуры
 -  границы зон планируемого размещения объектов капитального строительства
 -  границы земельных участков согласно сведениям ЕГРН
 - 86:02:1401001:1713** кадастровый номер земельного участка
 -  границы уточняемого земельного участка на землях лесного фонда
 - 1** точки поворота границы образуемого земельного участка
- 86:02:0000000:7853** кадастровый номер уточняемого земельного участка/площадь уточняемого земельного участка
54,8077 га

Чертеж проекта межевания территории
Масштаб (1:5000)

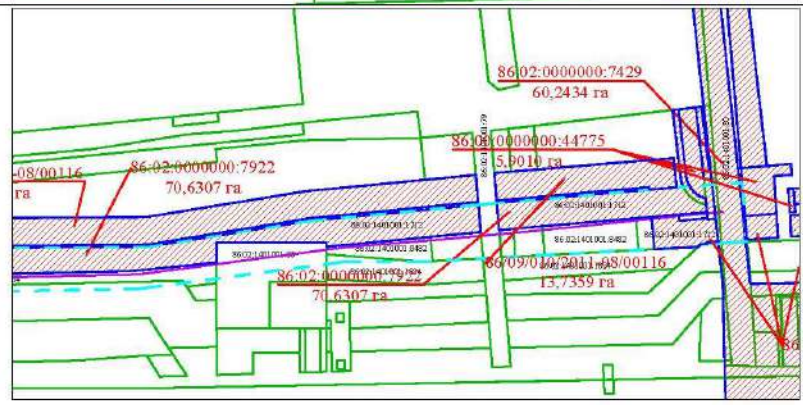
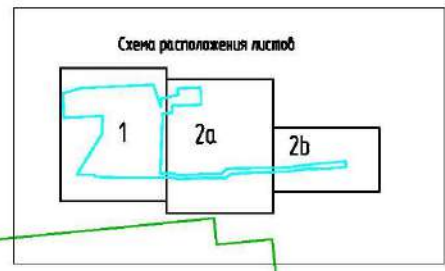
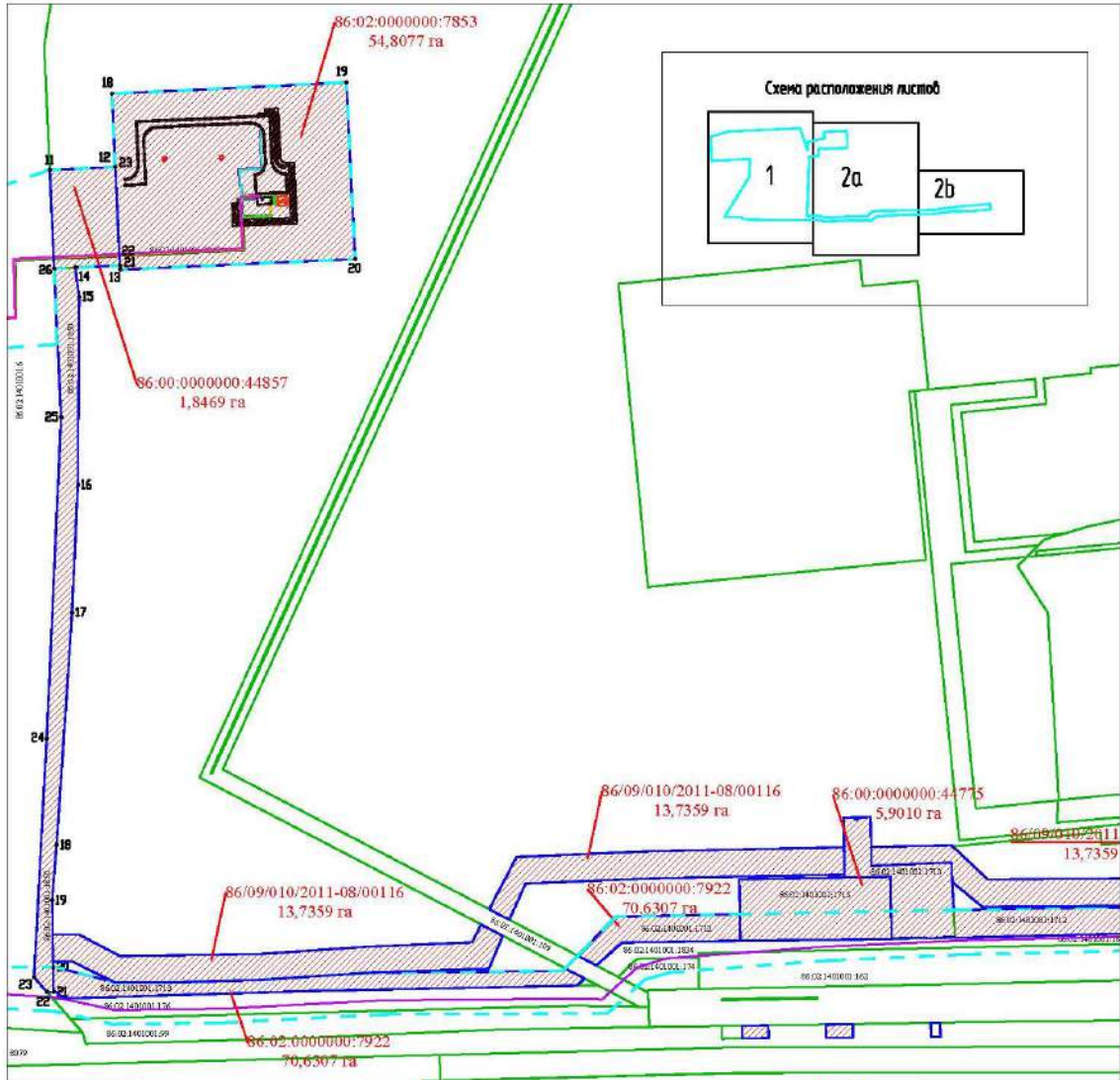

Чертеж проекта межевания территории
Масштаб (1:5000)

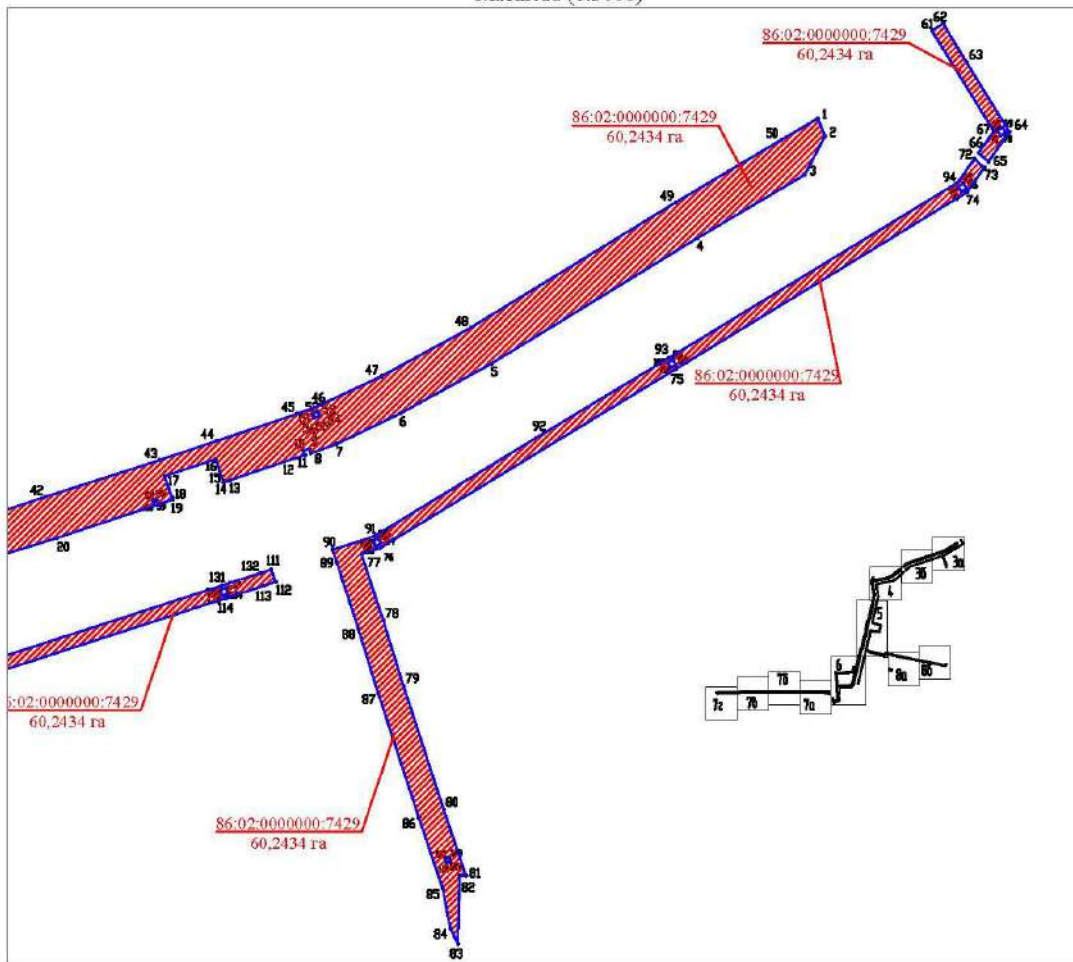

Чертеж проекта межевания территории
Масштаб (1:5000)

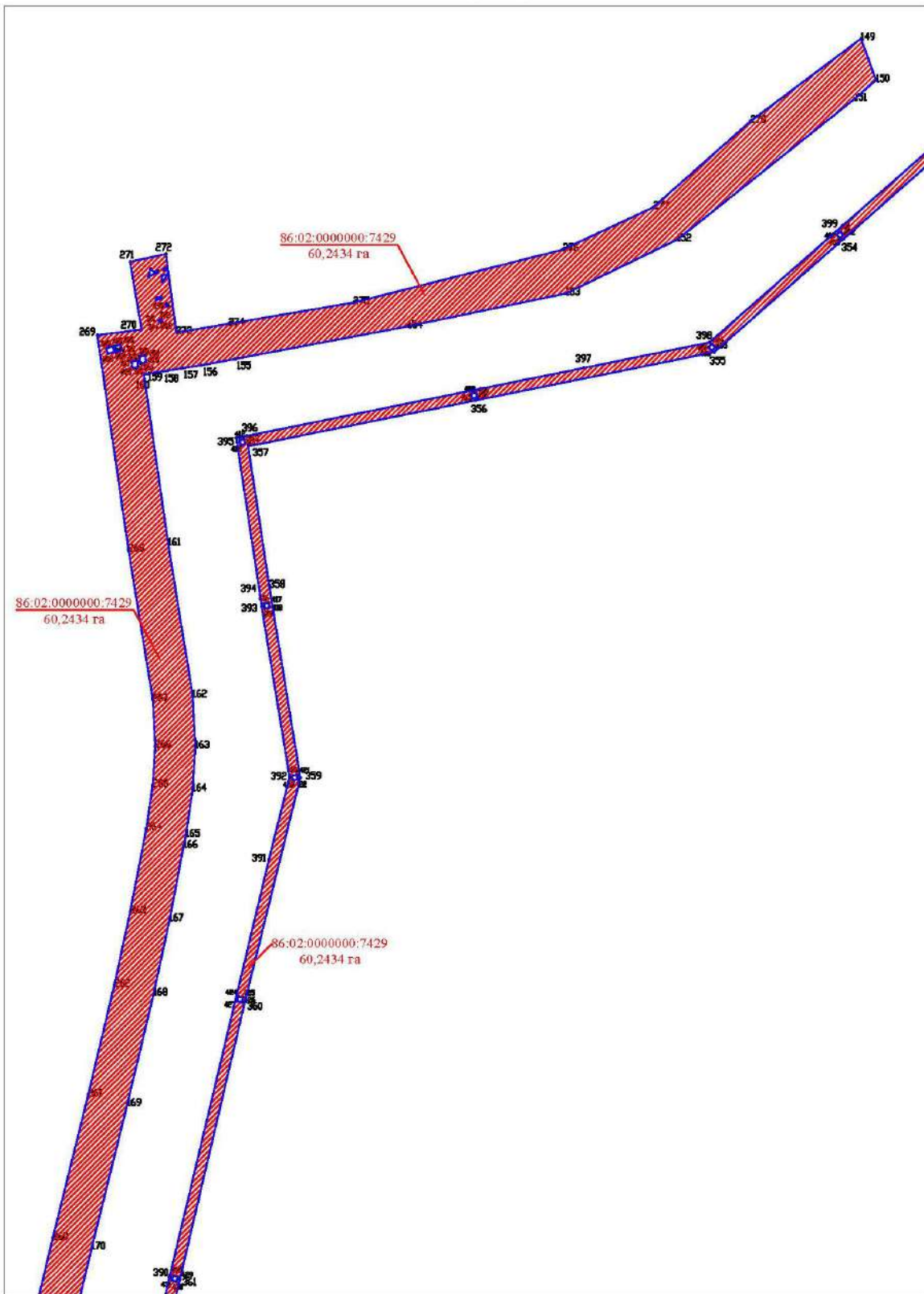

Чертеж проекта межевания территории
Масштаб (1:5000)

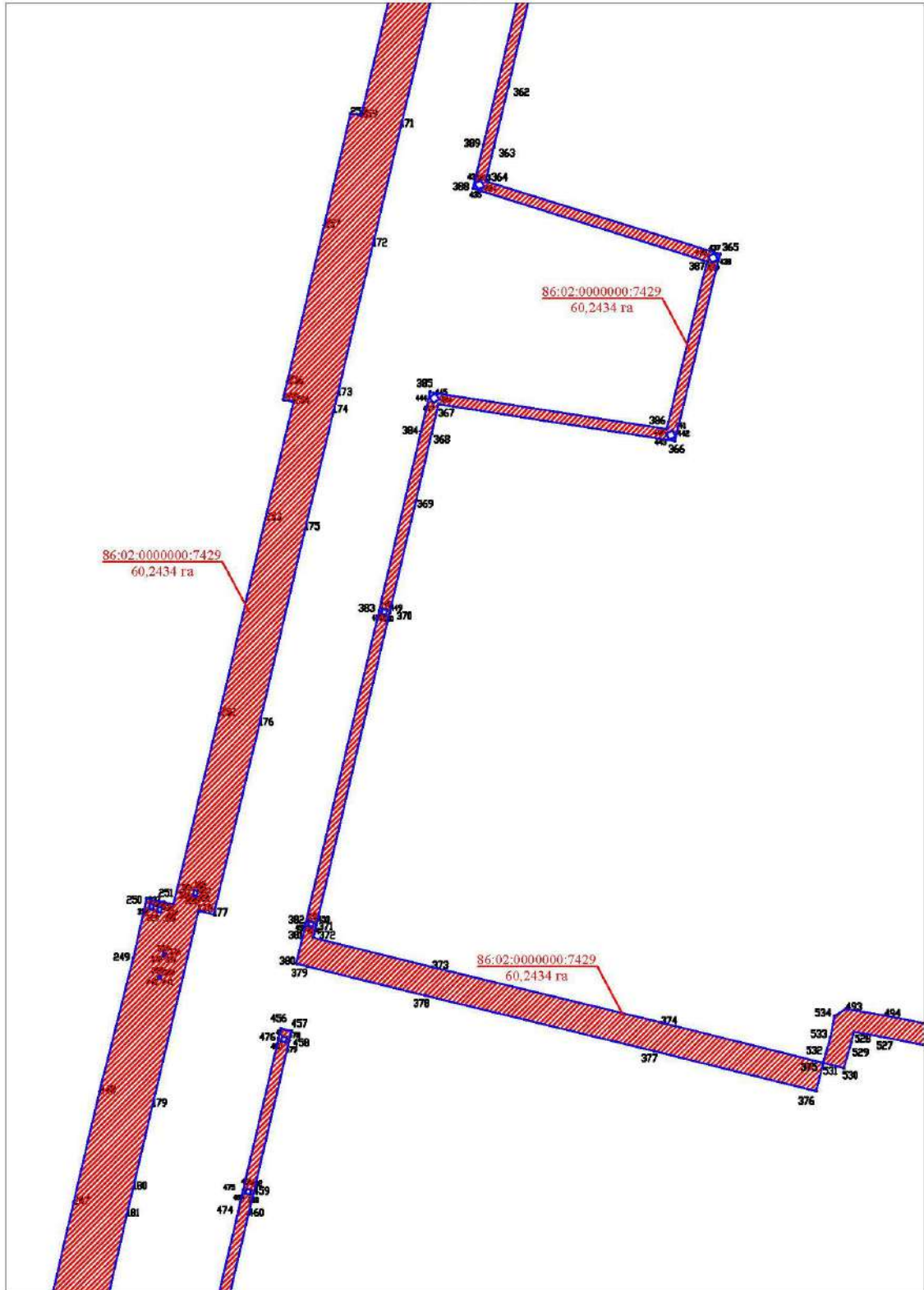

Чертеж проекта межевания территории
Масштаб (1:5000)

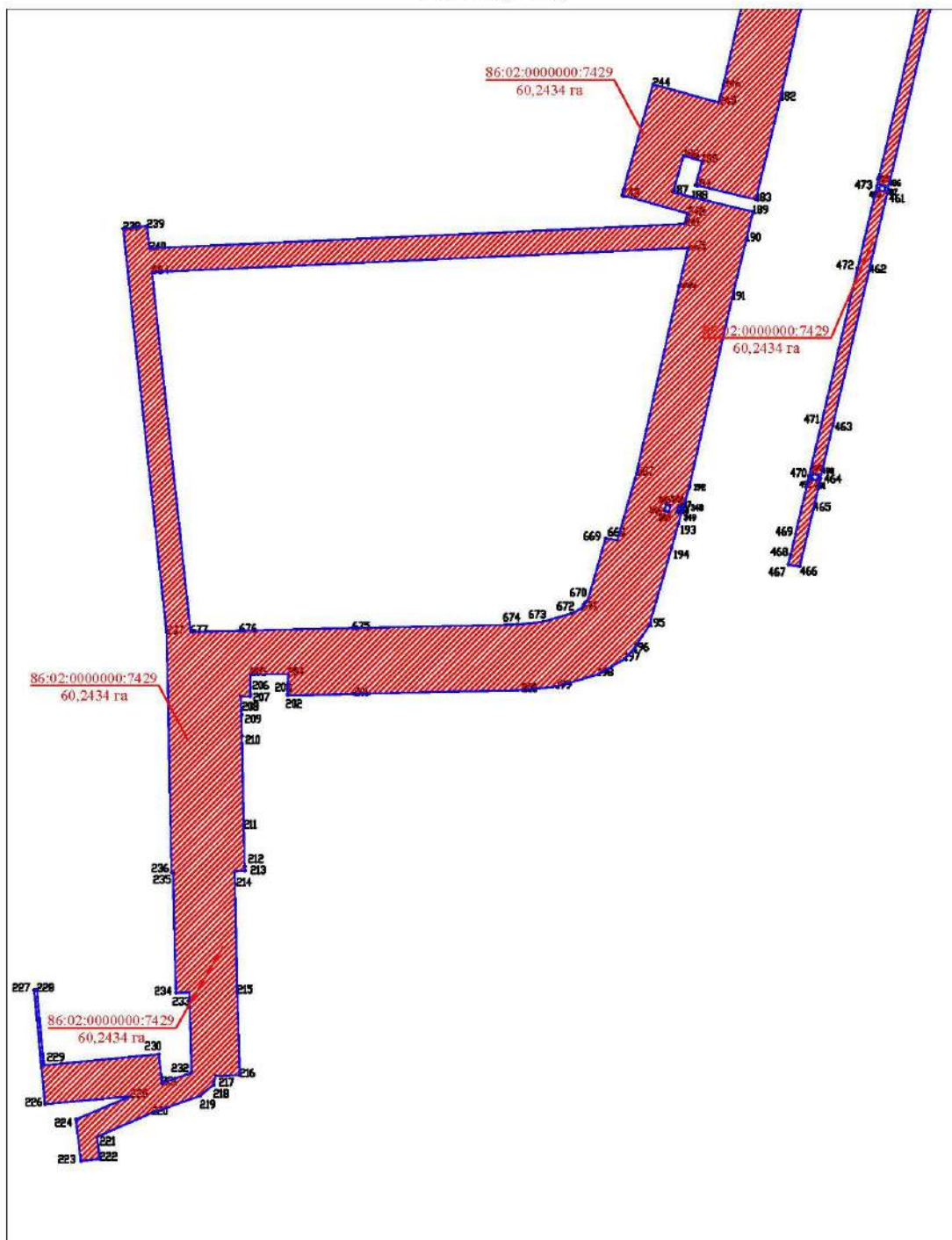

Чертеж проекта межевания территории
Масштаб (1:5000)

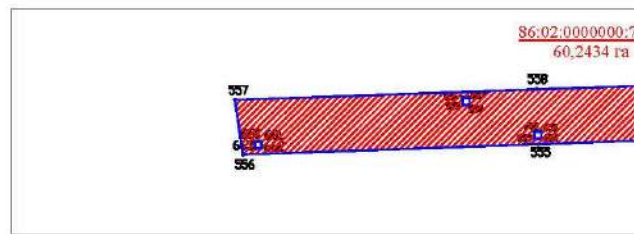
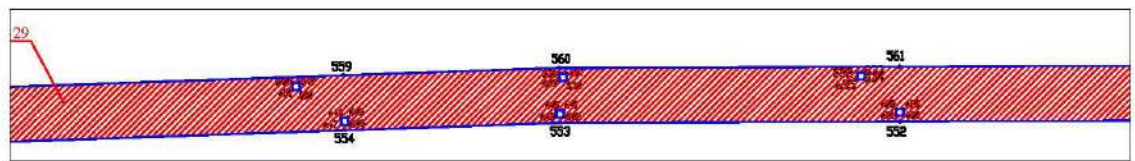
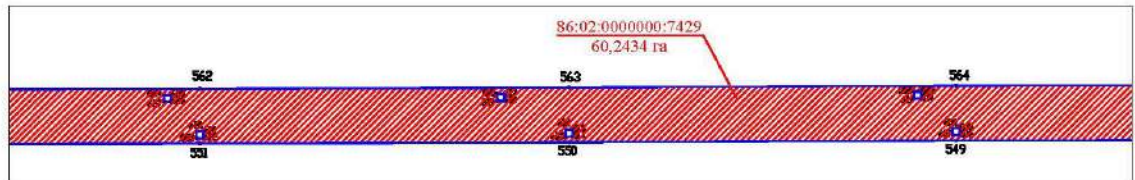
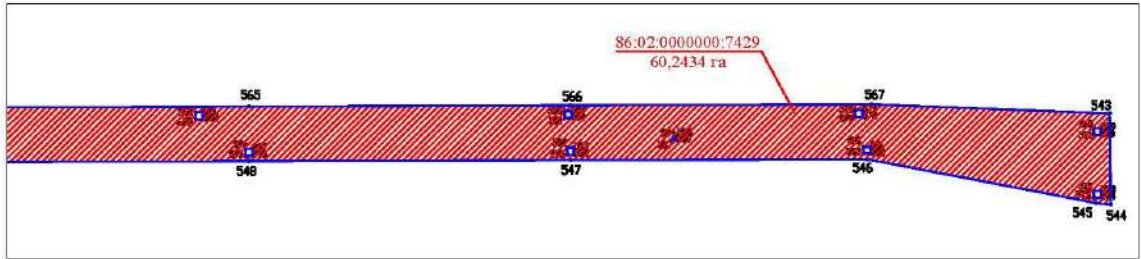

Чертеж проекта межевания территории
Масштаб (1:5000)

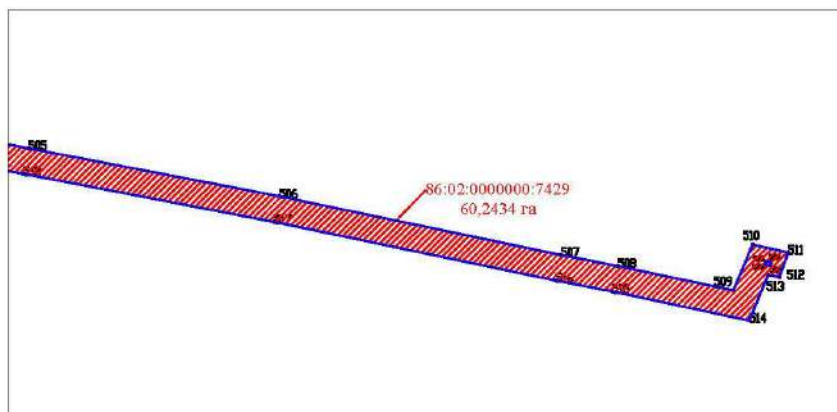
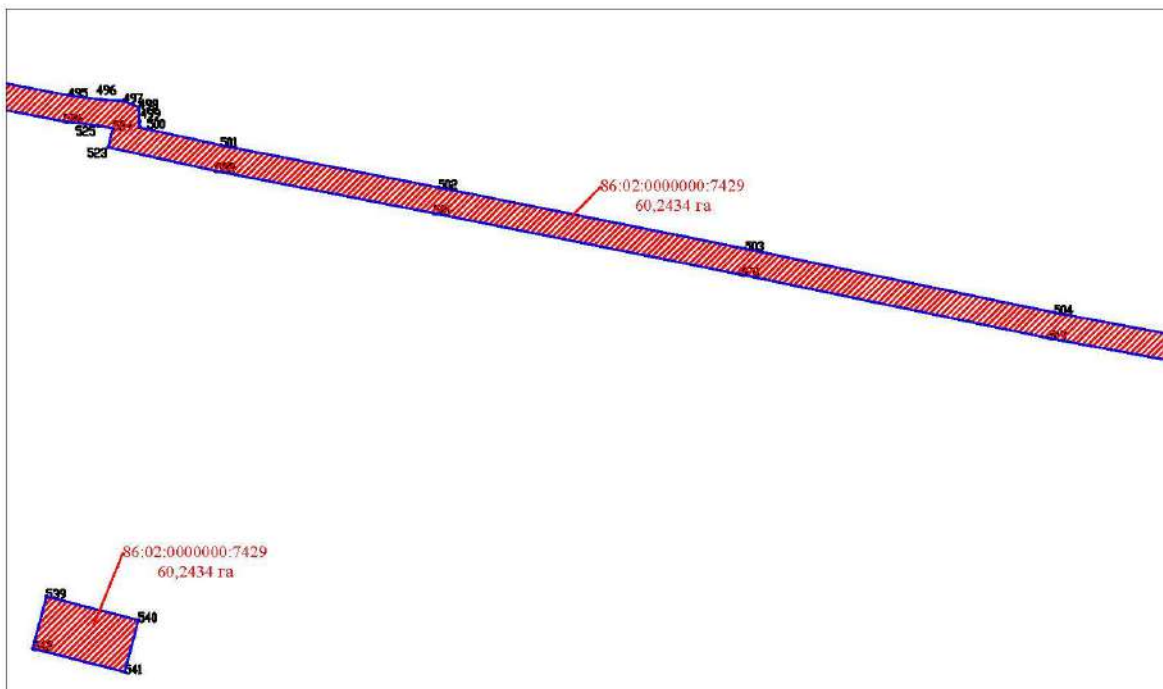

Чертеж проекта межевания территории
Масштаб (1:5000)
86.02:0000000:7922/70,6307 га

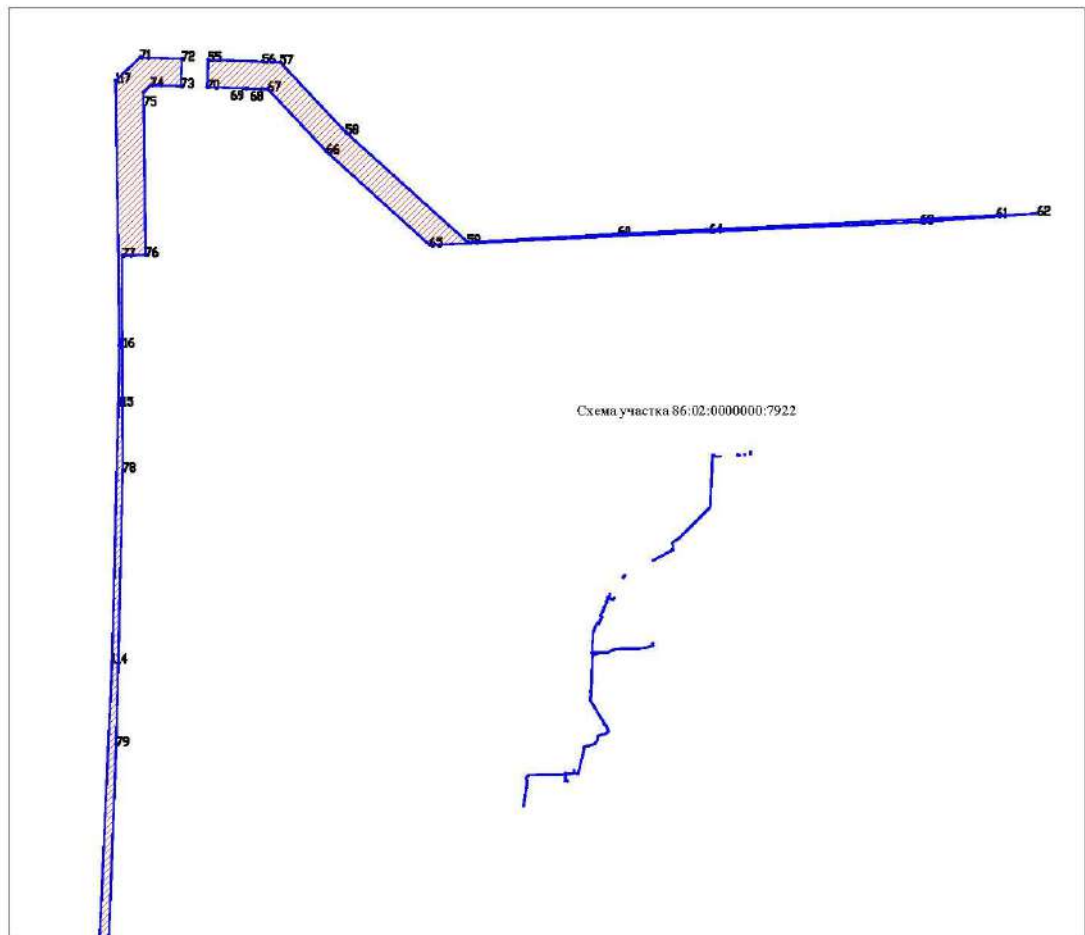
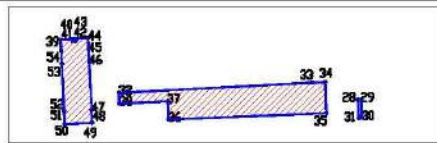
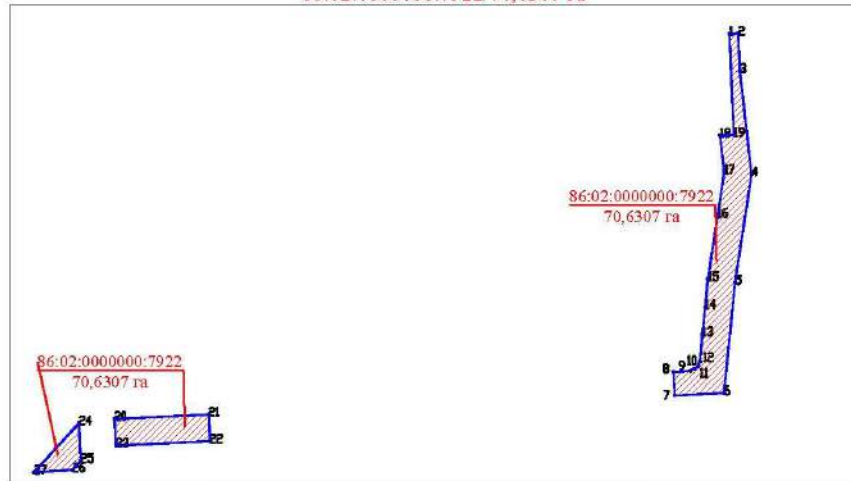

Чертеж проекта межевания территории
Масштаб (1:5000)

86:02:0000000:7922/70,6307 га

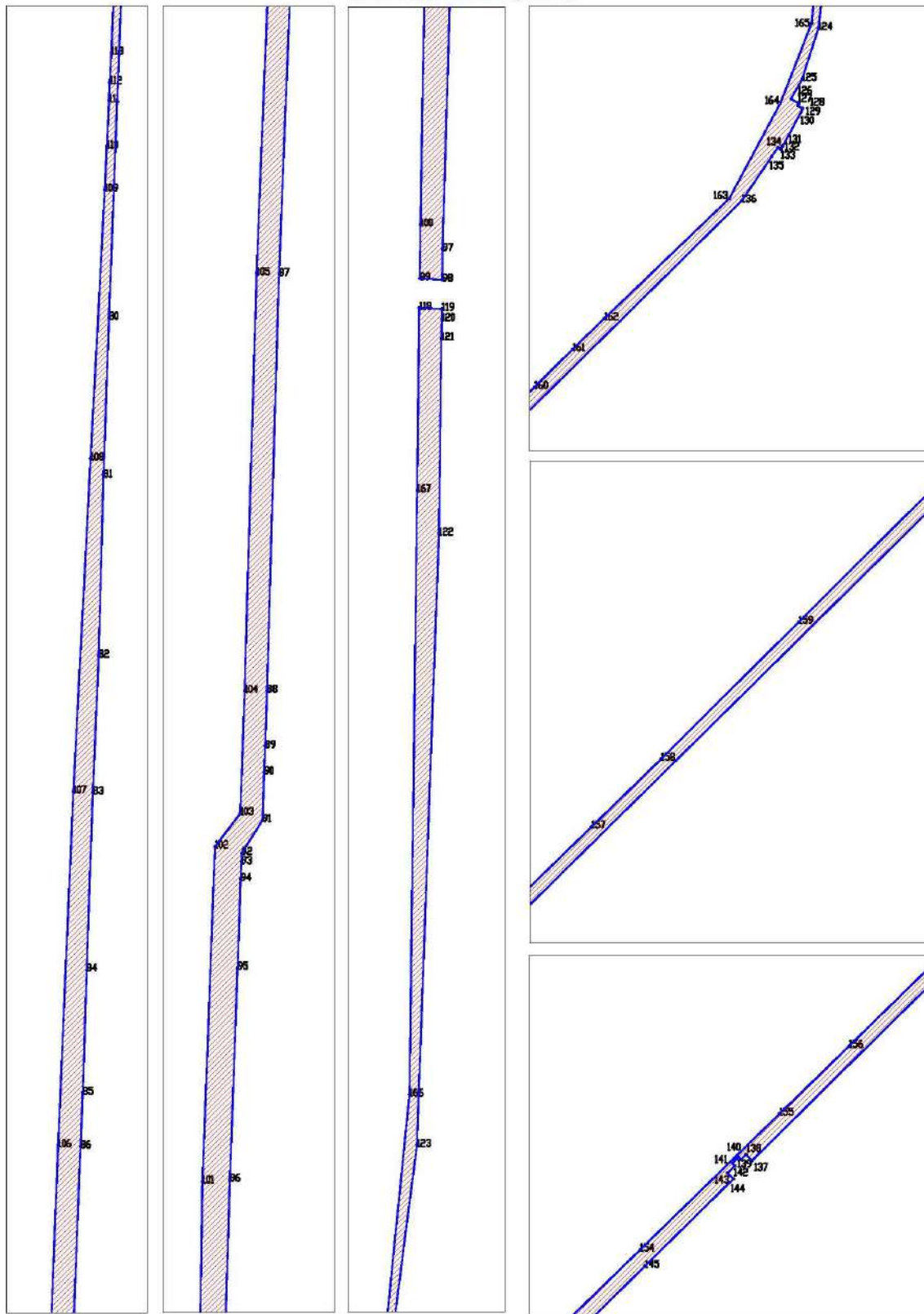

Чертеж проекта межевания территории
Масштаб (1:5000)

86:02:0000000:7922/70,6307 га

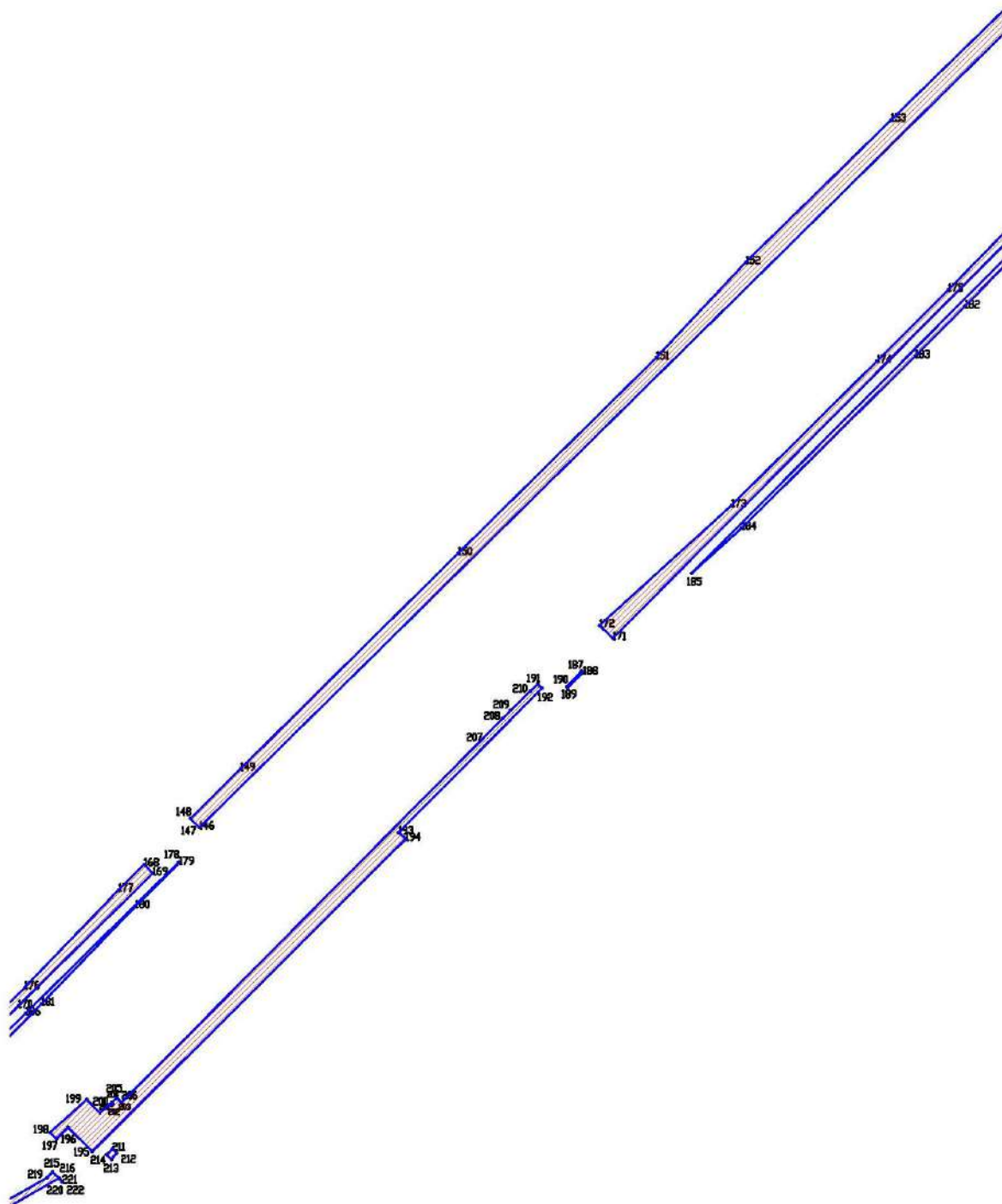

Чертеж проекта межевания территории
Масштаб (1:5000)

86:02:0000000:7922/70,6307 га

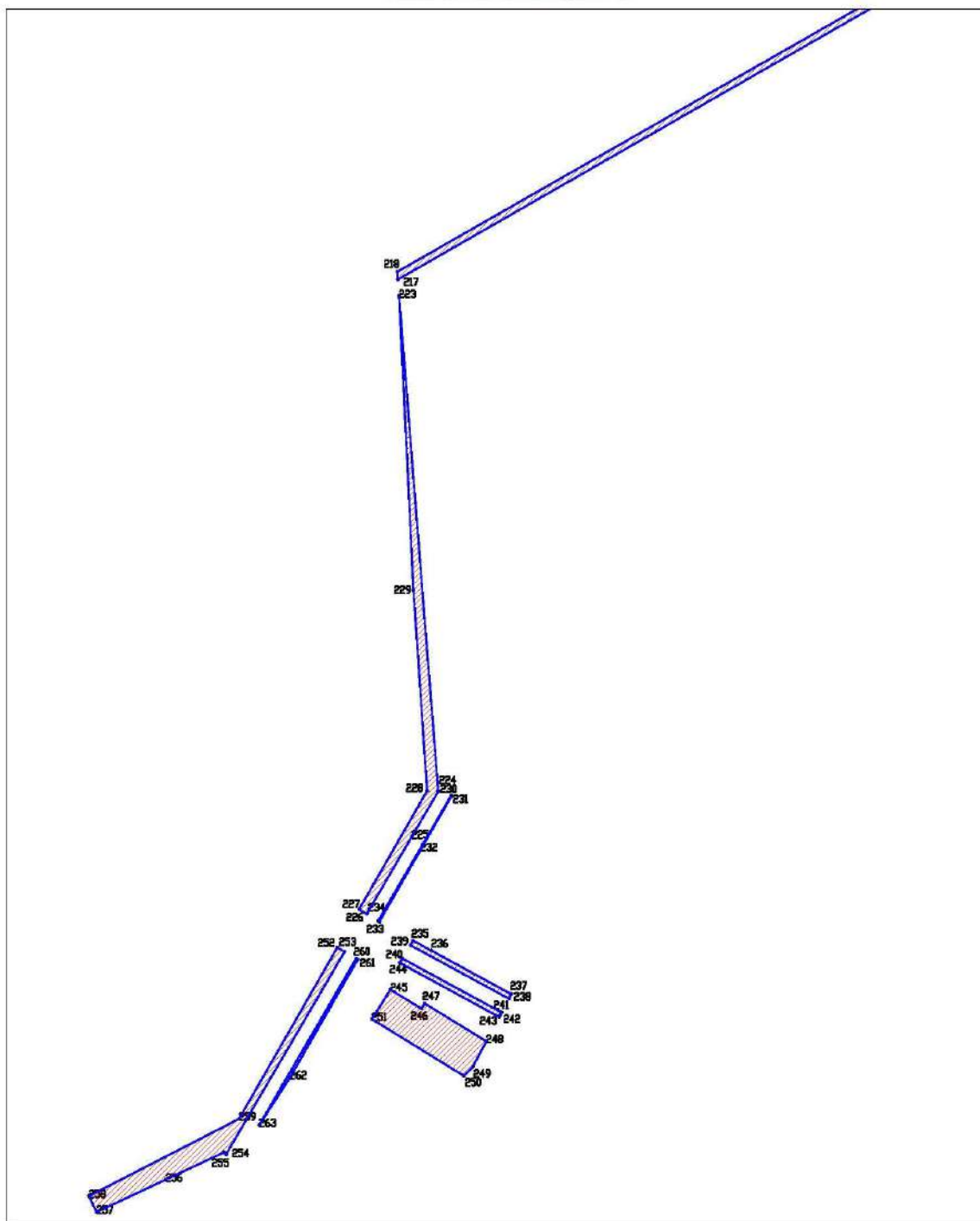

Чертеж проекта межевания территории

Масштаб (1:5000)

86:02:0000000:7922/70,6307 га

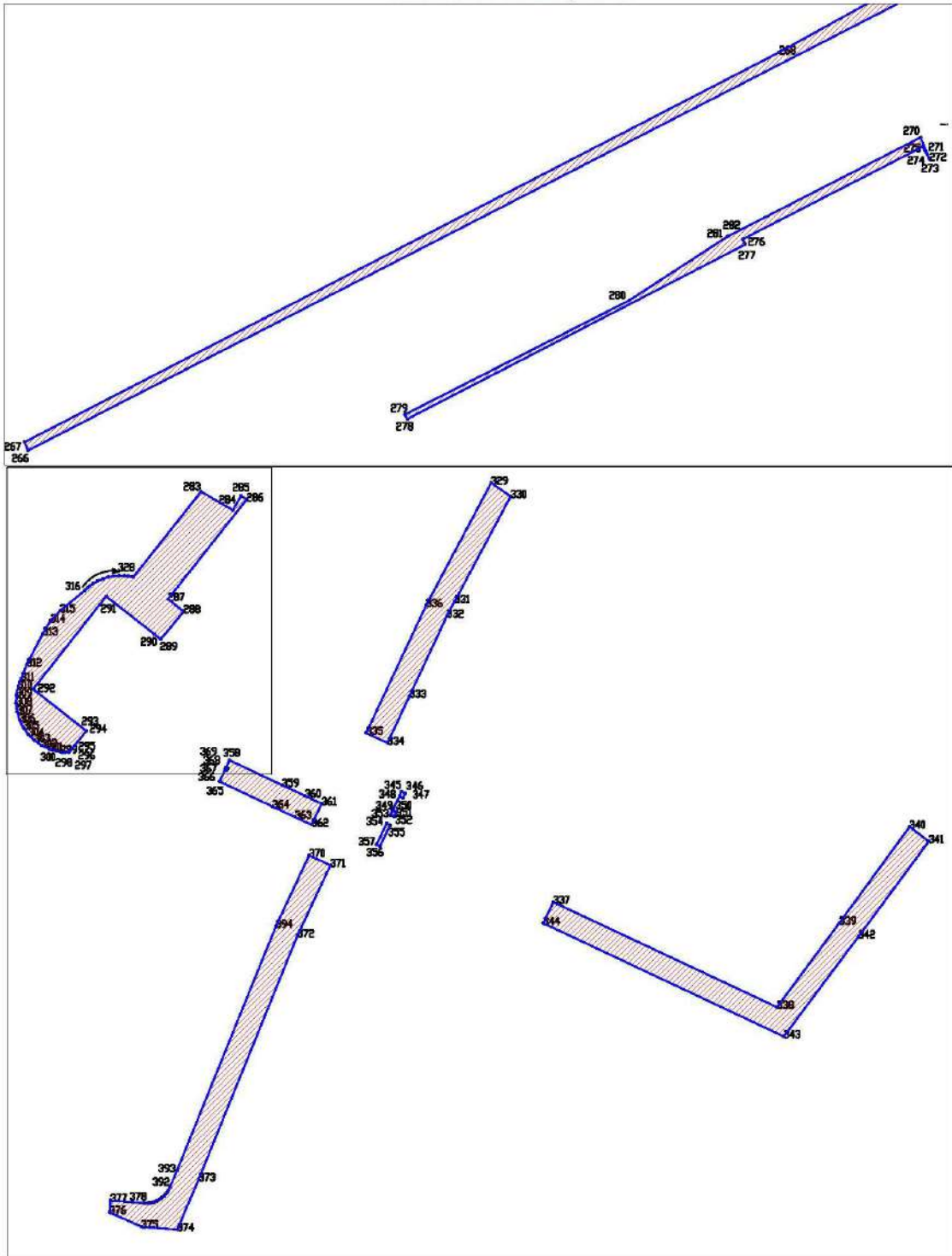

Чертеж проекта межевания территории
Масштаб (1:5000)

86:02:0000000:7922/70,6307 га

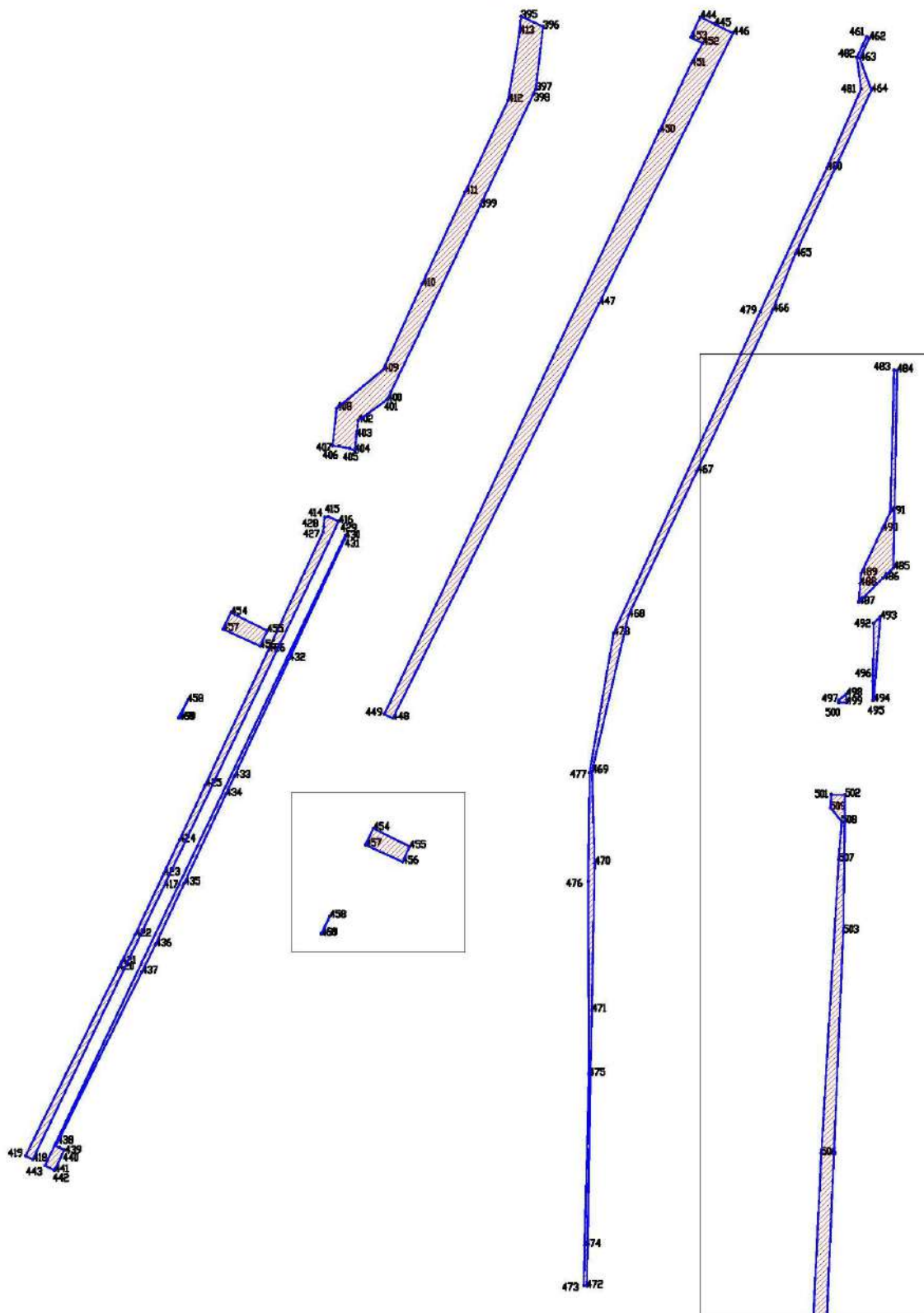

Чертеж проекта межевания территории
Масштаб (1:5000)

86:02:0000000:7922/70,6307 га

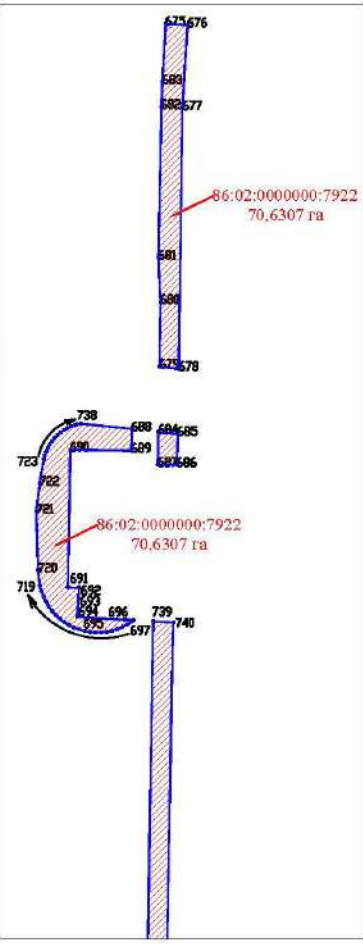
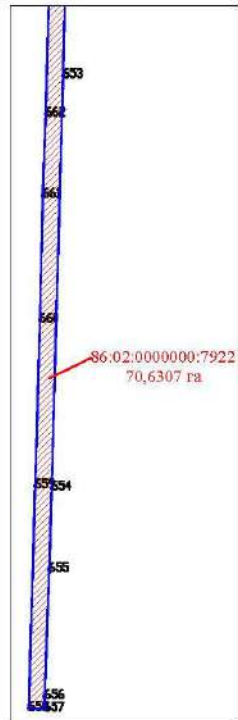
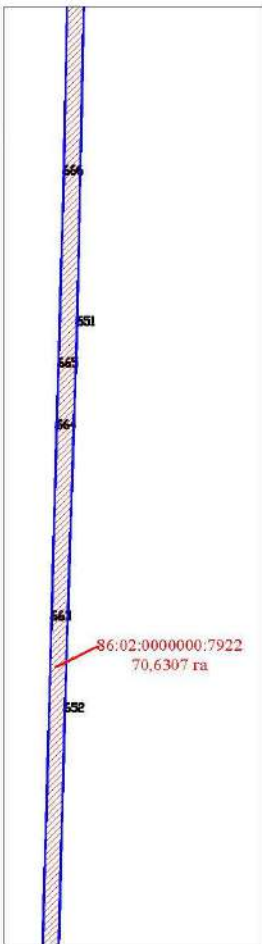
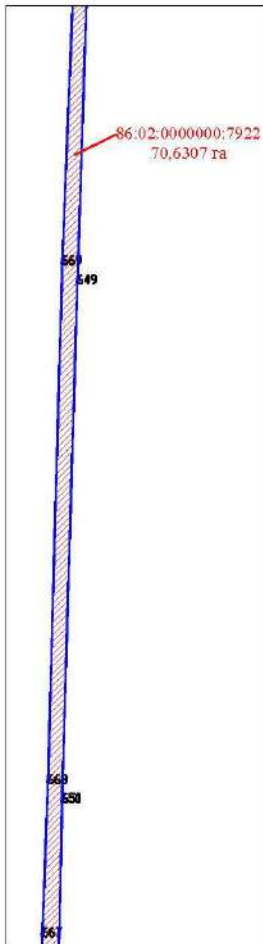
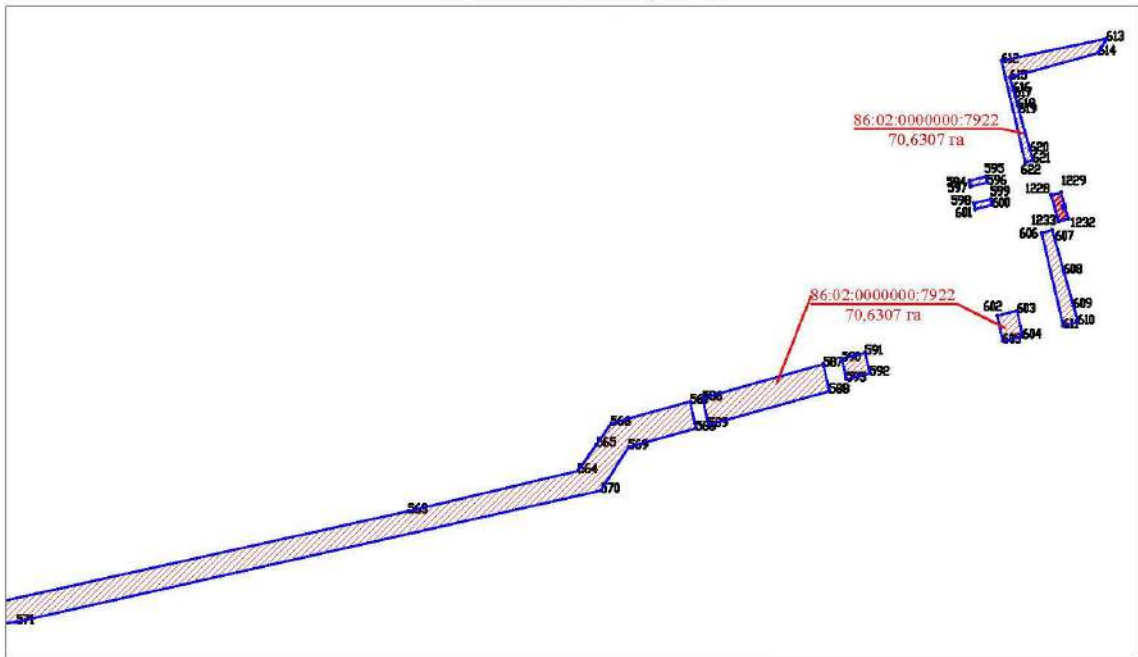

Чертеж проекта межевания территории

Масштаб (1:5000)

86:02:0000000:7922/70,6307 га

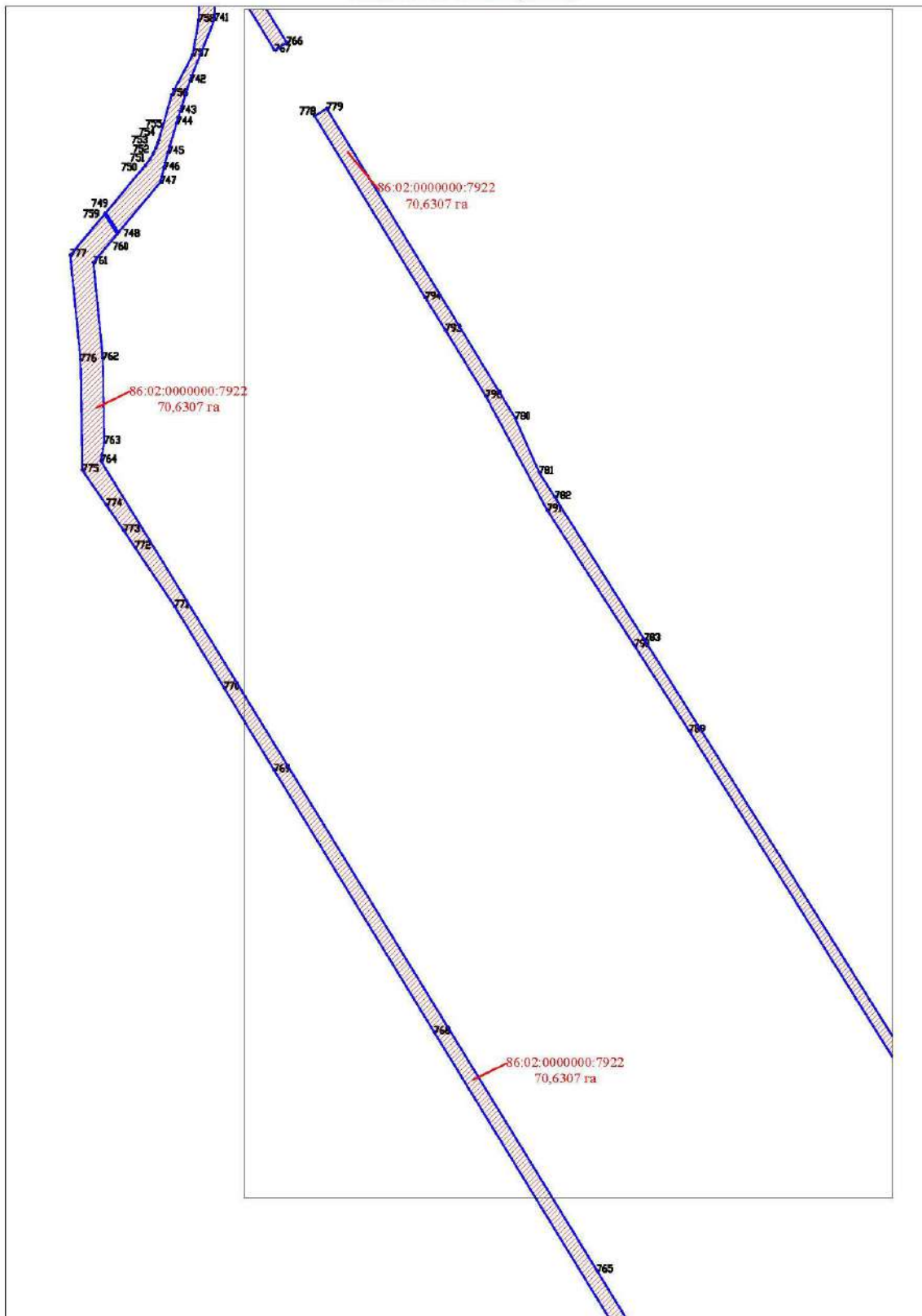

Чертеж проекта межевания территории
Масштаб (1:5000)

86:02:0000000:7922/70,6307 га

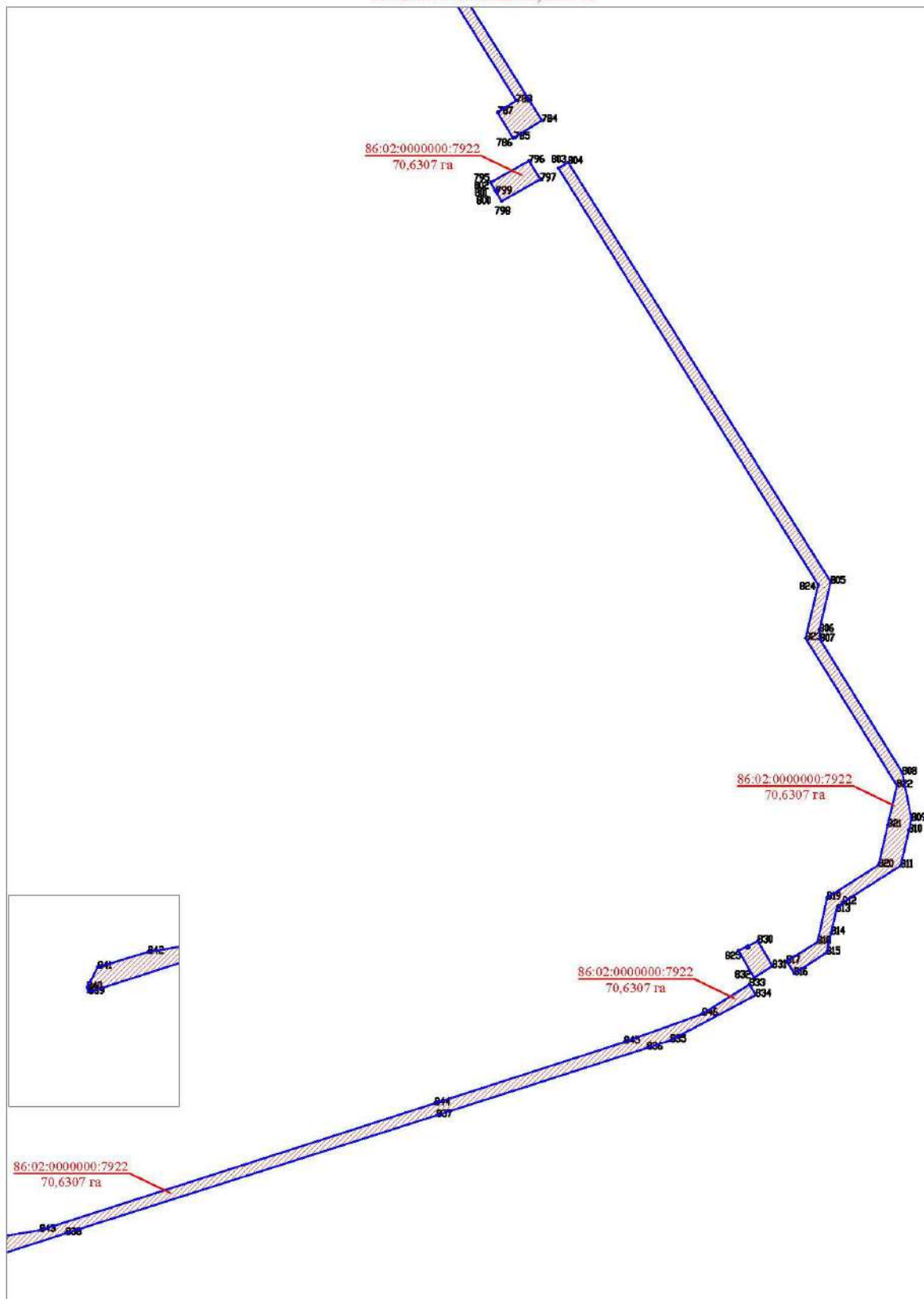

Чертеж проекта межевания территории
Масштаб (1:5000)

86:02:0000000:7922/70,6307 га

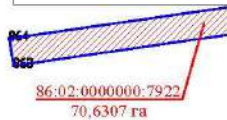
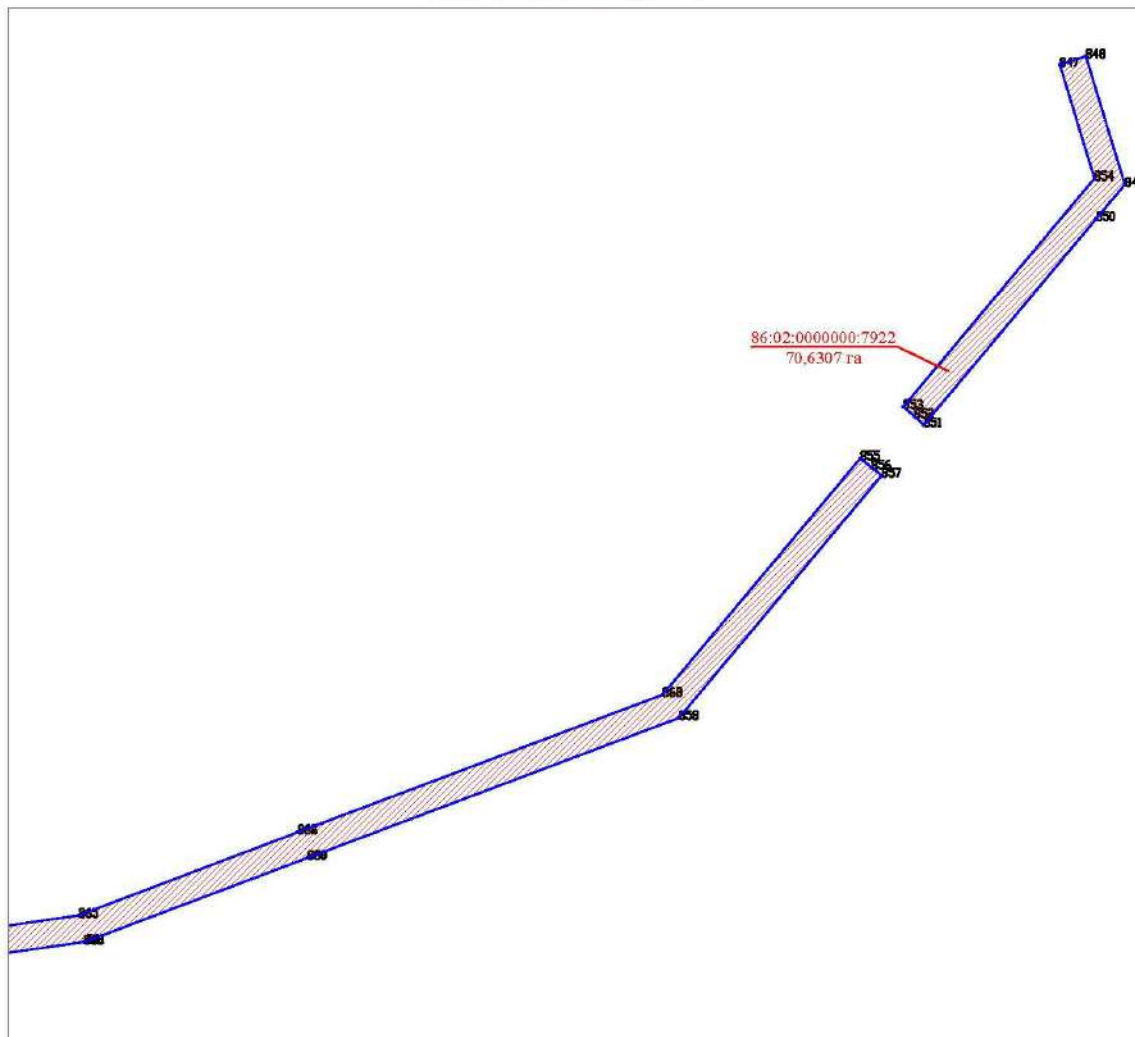

Чертеж проекта межевания территории
Масштаб (1:5000)

86:02:0000000:7922/70,6307 га

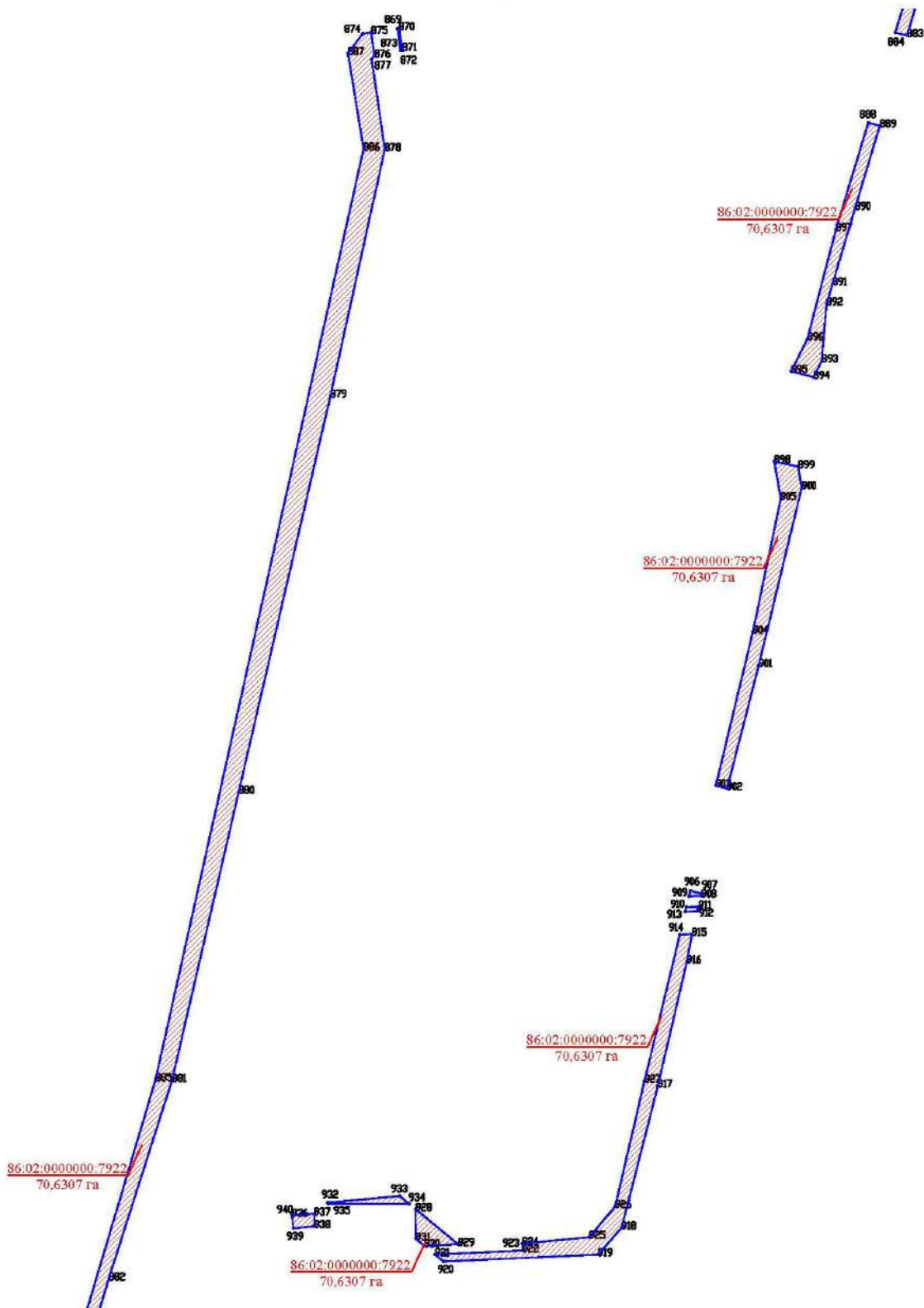

Чертеж проекта межевания территории
Масштаб (1:5000)
86:00:000000:44775/5,9010 га



Схема расположения контуров участка
86:00:000000:44775



Чертеж проекта межевания территории
Масштаб (1:5000)
86/09/010/2011-08/00116/13,7359 га

Схема расположения контуров участка
86/09/010/2011-08/00116

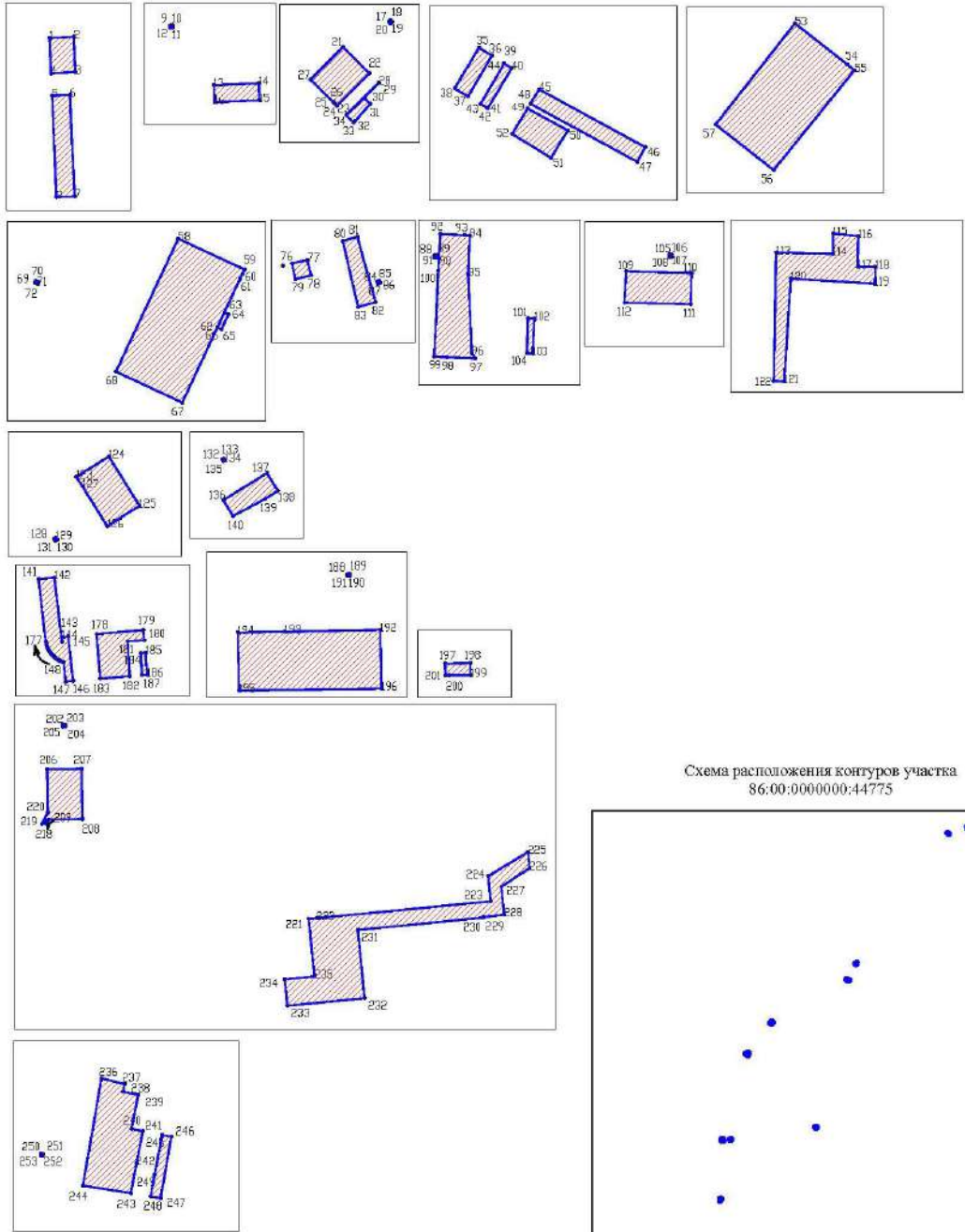
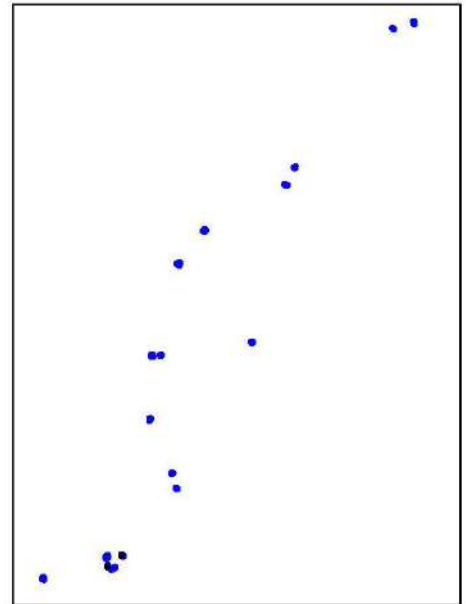